



## ВИЈЕСТИ

Мацан на слободи уз мјере забране

■ страна 4



## ДРУШТВО

Мање првачића буди страх од катанца

■ страна 7



## КУЛТУРА

Сузе у публици уз Јадранкину пјесму "Што те нема"

■ страна 20



ИЗВЈЕШТАЈ О СТАЊУ БЕЗБЈЕДНОСТИ У БиХ ПОЗИВА НА ПОДИЗАЊЕ ПРИПРАВНОСТИ

# Терористи јачају послије напада у Рајловцу и Паризу

■ страна 5



У овом броју

**Милорад Додик и Младен Иванић**  
усагласили ставове у вези са пописом становништва



РС ће на прегласавање  
одговорити блокадом

■ страна 3

Франциско Пароди,  
резидентни  
представник  
ММФ-а у БиХ,  
за "Глас  
Српске"



Плате и број запослених у јавном сектору биће мањи

■ страна 2



# Вијести дана

Клуб Срба у Дому народа ФБиХ

## Бојкот рада до избора потпредседника

САРАЈЕВО - Већина чланова Клуба Срба у Дому народа Парламента ФБиХ напустила је јучерашњу сједницу Дома народа, јер још није изабран замјеник председavajuћег Дома из реда Срба.

Шеф Клуба Срба у Дому народа Ставиша Шућур рекао је да су српски делегати остали при ставу да не учествују у раду Дома, у намери да укажу представницима међународне заједнице на хитно рјешавање одређених ствари.

На сједници су остали чланови Клуба Срба Драго Пузића, Слободан Томић, Синиша Михајловић, Далиборка Миловић и Миле Марчета. Миловићева је потврдила да повлачи своју кандидатуру за замјеника председavajuћег Дома. (Срна)



САМО НЕРАДНИЦИ И ПОВЛАШЋЕНИ БИЛИ СУ ПРОТИВ МОГ ДОЛАСКА НА ЧЕЛО КЛИНИЧКОГ ЦЕНТРА. СВИ ДОБРИ РАДНИЦИ СУ СРЕЋНИ.

**СЕБИЈА ИЗЕТБЕГОВИЋ,**  
ДИРЕКТОР КЛИНИЧКОГ ЦЕНТРА САРАЈЕВО

## Драган Човић, члан Председништва БиХ Механизам координације биће усаглашен 7. јуна

САРАЈЕВО - Хрватски члан Председништва БиХ Драган Човић рекао је јуче у Сарајеву да би 7. јуна дефинитивно требало да буде усаглашен механизам координације уз уважавање примједби које су дошле из РС.

Механизам координације је кључна полуга сарадње свих нивоа власти у вези са европским интеграцијама и један од три услова да би захтјев БиХ за чланство у ЕУ добио позитивну оцјену. Говорећи о још једном захтјеву, Човић је истакао да се треба фокусира-



ти и на прилагођавање Споразума о стабилизацији и придруживању (ССП) између БиХ и ЕУ.

На првој идућој сједници Савет министара БиХ би требало да донесе одлуку да су се преговарачи из БиХ који учествују у разговорима о прилагођавању ССП-а усагласили, да би касније и Председништво донијело једногласну одлуку. Ако све успијемо завршити до 13. јуна, када је сједница Савета министара ЕУ, можемо очекивати зелено свјетло за наредне кораке. Ако не успијемо, можемо сматрати да смо ово годину изгубили - истакао је Човић.

Ж. Д.

Власти имају за циљ смањити јавни дуг кроз постепено фискалну консолидацију уз истовремено смањење величине администрације и унапређење квалитета владине потрошње, казао Пароди

РАЗГОВАРАО: ДАРКО ГАВРИЛОВИЋ  
dgavrilovic@glassrpske.com

**Б**уџетски резони нису договорани. Умјесто тога, сагласили смо се о ограничавању потрошње на плате и накнаде запослених у јавном сектору и постепеном смањењу веома великог броја запослених у јавном сектору. Рекао је то у интервјуу за "Глас Српске" резидентни представник ММФ-а у БиХ Франциско Пароди.

**ГЛАС:** Очекујете ли да ће борд извршних директора ММФ-а одобрити нови аранжман са БиХ?

**ПАРОДИ:** Власти и особље ММФ-а су постигли договор о писму намјере. Да би се писмо намјере сматрало коначним, треба да га одобри Извршни одбор ММФ-а и очекујемо да ће се то десити средином јула.

**ГЛАС:** Када се може очекивати исплата прве транше кредита уколико у јулу из Вашингтона стигне очекивано зелено свјетло и да ли ће бити ригорознији прегледи учини одобравања сваке следеће транше?

**ПАРОДИ:** Прва транша ће бити дозачена неколико дана након што Извршни одбор ММФ-а одобри нови програм. Што се тиче услова, проширени аранжман ће бити врло сличан претходним програмима. Имаће кварталне квантитативне циљеве и обухватаће конкретне услове у погледу политика из фискалне, монетарне и области структуралних реформи. Средства ће током три године бити дозачавана у



**Франциско Пароди,**  
резидентни представник ММФ-а у БиХ, за "Глас Српске"

СТРОГЕ КОНТРОЛЕ ИСПУЊАВАЊА УСЛОВА

# Плате и број запослених у јавном сектору биће смањени

виду 12 кварталних транши. Дозначавање новца зависиће од испуњавања квантитативних циљева и конкретних мјера политика које ће бити заједнички договоране током трајања програма.

**ГЛАС:** Које су кључни задаци и реформе на које се БиХ обавезала у писму намјере?

**ПАРОДИ:** Програм има три циља, а власти су преузеле конкретне обавезе које је потребно испунити током трогодишњег програма. Први циљ је унапређење пословног окружења. Превидјене су мјере за унапређење функционисања тржишта рада и постепено смањење оптерећења на рад, поновно покретање процеса приватизације и реструктури-

рања предузећа у државном власништву у ФБиХ и усаглашавање прописа и пореских закона између ентитета. Други циљ се односи на фискалну област гдје власти имају за циљ смањити јавни дуг кроз постепено фискалну консоли-

дацију уз истовремено смањење величине администрације и унапређење квалитета владине потрошње. Да би били остварени ови циљеви, програм садржи конкретне мјере како би био обезбијеђен постепени прелазак на нижи

ниво издвајања за плате и мањи број запослених у јавном сектору и унапријеђена наплата прихода путем боље сарадње између пореских управа. Истовремено је неопходно усмјерити више новца за инвестиције у инфраструктуру и боље расподјелити социјална давања угроженим категоријама, што укључује и реформу пензијског система у ФБиХ, јачање контроле над нижим нивоима власти, ванбуџетским фондovima и предузећима у државном власништву. Трећи циљ се односи на финансијски сектор гдје је императив очувати његову стабилност и оживјети рад кредитирања. Власти су се обавезале да ће очувати аранжман валутног одбора као упуриште политикама и заштитити независност Централне банке БиХ, изградити свеобухватне стратегије за рјешавање ризика у банкама и јачање операција и надзора над ентитетским развојним банкама, усвојити законе који ће модернизовати банкарске прописе, ојачати сарадњу између агенција из финансијског сектора и рјешавати проблем високог нивоа некавалитетних кредита.

**ГЛАС:** Да ли је јавни дуг достигао опасан ниво с обзиром на то да је један од преговораних циљева фискална консолидација и њихово постепено смањење?

**ПАРОДИ:** Јавни дуг БиХ на крају прошле године је износио око 45 одсто БДП-а. Иако тај ниво јавног дуга није међу највишим у Европи, фискална консолидација и даље представља императив, јер је у БиХ на снази аранжман валутног одбора и нема приступ међународним тржиштима капитала. Ово оставља мало простора владама за маневрисање у случају још једног економског шока, било да он долази из спољних извора или у облику природне катастрофе. Из тог разлога у програму се тражи постепена фискална консолидација како би ниво дуга до 2022. био спуштен на 36 процената БДП-а.

**ГЛАС:** Да ли је ликвидност у буџетима ентитета и сервисирање обавеза било угрожено и може ли се аранжман са ММФ-ом тумачити

као спасоносни?

**ПАРОДИ:** Програм са ММФ-ом ће помоћи да се релаксирају финансијска ограничења у буџетима. Средства ће се дозачавати само у случају испуњавања свих услова и то под повољнијим условима у односу на комерцијалне кредите, односно са дужином периодом отплате и до 12 година и каматном стопом од 1,05 процената. ММФ-ов програм ће такође помоћи да буду ослобођена средства Свјетске банке и ЕБРД-а, а то су средства која се отплаћују на дужи период и пласирају по повољним условима. На овај начин владе ће имати могућност да у средњорочном периоду повећају потрошњу на инвестиције, што ће опет допринијети отварању више скупих мјеста и вишој стопи раста. Укратко речено, уместо задуживања за релативно скупи дуг према комерцијалним банкама, ентитети ће се задуживати код званичних повјерилаца по повољнијим условима.

**ТРЕНУТНИ ЈАВНИ ДУГ ОСТАВЉА МАЛО ПРОСТОРА ЗА РЕАКЦИЈУ НА НОВИ ЕКОНОМСКИ ШОК**

**ГЛАС:** Да ли је ММФ инсистирао на резонима у буџетима и ограничавању права?

**ПАРОДИ:** Буџетски резони нису договорани. Умјесто тога, сагласили смо се о ограничавању потрошње на плате и накнаде запослених у јавном сектору и постепеном смањењу веома великог броја запослених у јавном сектору. Репорме у јавном сектору ће подупријети све ове мјере, као и дубоке фискалне реформе усмјерене на постизање веће ефикасности и транспарентности. ММФ и владе су се договориле да ће потрошња у наредних три до пет година расти спорим темпом у односу на економију. То ће довести до смањења величине влада у односу на економију, а ослобођене ресурсе за приватни сектор. Визија коју дијелимо јесте да приватни сектор преузме примат у генерисању раста, што је случај у већини земаља ЕУ.

## Супервизија банака

**ГЛАС:** Да ли је било захтјева за успостављање јединствене супервизије на нивоу БиХ или је циљ јачање ентитетских регулатора?

**ПАРОДИ:** Није било захтјева за успостављање јединствене супервизије на нивоу БиХ. Владе ентитета су се обавезале да ће унаприједити супервизију подижући је на ниво европских стандарда. Ентитетске агенције за банкарство те Агенција за осигурање депозита и Централна банка БиХ ће спроводити мјере како би побољшали координацију и обезбиједили финансијску стабилност.

Милорад Додик и Младен Иванић усагласили ставове у вези са пописом становништва

# РС ће на прегласавање одговорити блокадом

Или ће бити враћен механизам компромиса или ћемо имати потпуну блокаду, не у смислу напуштања институција, него доношења одлука, казао Иванић. Ово је црвена линија испод које РС не може да иде, рекао Додик



Додик и Иванић: Испитати да ли је одлуци кумовао директан притисак Тужилаштва БиХ  
ФОТО: В. СТОЈАКОВИЋ

ПИШЕ: ВЕДРАНА КУЛАТА  
vedranak@glassrpske.com

**БАЊАЛУКА** - РС неће прихватити одлуку о програму обраде података пописа становништва коју је објавио директор Агенције за статистику БиХ Велимир Лукић, а биће затражена и провера навода који указују да је томе кумовао директан притисак из Тужилаштва БиХ.

Поручили су то јуче члан Председништва БиХ из РС Младен Иванић и председник РС Милорад Додик после једне састанка одржаног у Иванићевом кабинету у Бањалуци. Јукићевом одлуком, донесеном без сагласности представника РС, предвиђено је да око 196.000 људи из спорних пописница буду третирали као стални становници БиХ, иако годинама живе у иностранству. Уколико се то догоди, биће испуњен стратешки циљ бошњачких политичара да Бошњаци чине више од половине становништва БиХ.

## РС СПРЕМА ОДГОВОР НА ПРЕВАРУ

Иванић је рекао да питање пописа мора да буде вра-

ћено у институције, нагласивши да превара не може да буде метод одлучивања у БиХ. Посебно је подвукао да ће затражити да буду проверене информације о притисцима из Тужилаштва БиХ.

О томе се јавно прича по политичким круговима у Сарајеву и тражи јасно изјашњење да ли је то тачно или не, јер има ставова који кажу да је Јукић одлуку објавио након разговора у Тужилаштво - рекао је Иванић.

Ако буде настављен инат и покушаји прегласавања РС, додао је Иванић, за њега резултати пописа неће бити валидни.

Наши представници у статистичким институцијама, ако се ствари не врате назад, не треба да дају својим присуством легитимитет оваквим резултатима - рекао је Иванић.

Нагласио је да неће допустити да превара као метод одлучивања у БиХ буде афирмисана, али и да је спреман да ствари буду враћене у нормалу.

- Или ће бити враћен ме-

ханизам компромиса или ћемо имати потпуну блокаду не у смислу напуштања институција, него доношења одлука. Док сам год члан Председништва, прегласавање као механизам доношења одлука неће проћи - рекао је Иванић.

Осврћући се на незадовољство лидера СДС-а Младена Босића због састанка са Додиком, Иванић је рекао да није могућа сарадња СНСД-а и ПДП-а, али да ће разговарати са Додиком о интересима РС и да међусобна неслагања неће бити препрека када су ти интереси у питању, без обзира како то ко тумачио.

Додик је подвукао да је Јукићева одлука неприхватљива. - То је црвена линија испод које РС не може да иде - рекао је председник РС.

Оштрије је да је видљиво да је у овом случају прекршен закон и да је било притисака.

- Јасне информације говоре да је директор Агенције за статистику БиХ сат прије доношења одлуке био у Тужилаштво БиХ, вратио се у

страху и саопштио неусаглашену одлуку - истакао је Додик.

Каже да ће за неколико дана, док се види на који начин ће се одвијати ствари, дати налог Заводу за статистику РС да обустави комуникацију са статистичким организацијама у Сарајеву.

## САВЈЕТ МИНИСТРА МОЖЕ ДА ОДЛУКУ СТАВИ ВАН СНАГЕ

- Тих спорних 196.000 људи не може да уђе у било какав статистички број. Главни циљ је био да се бројке реферирају на законе, а касније и на сам Устав БиХ - рекао је Додик.

Босић је изјавио да нико из Савеза за промјене не пада на памет да прихвати било шта што би могло да иде на штету интереса РС.

- Ако не буде спремности за поништавање одлуке, тражићемо од Завода за статистику РС да објави резултате

пописа за РС - рекао је Босић.

Председник ПДП-а Бранислав Бореновић најавио да ће, ако се наредних седмица не буде ништа значајно промијенило, подржати одржавање посебне сједнице Народне скупштине РС на којој ће бити отворено питање пописа. Лидер НДП-а Драган Чавић сматра да Завод за статистику РС треба да повуче пописни материјал који је, према закону, његово власништво и уради попис по методологији која је прихватљива за РС и објави резултате.

## КЉУЧ У САВЈЕТУ МИНИСТРА

Представнички дом Парламента БиХ на хитној сједници одржаној 30. маја затражио је од Савјета министара БиХ информацију у вези са Јукићевом одлуком. Иако је рок за достављање информације десет дана, Савјет министара ово питање није ставио на дневни ред данашње сједнице. Федерална страна инсистира на ставу да Савјет министара нема никакве надлежности за попис, али извор "Гласа Српске" близу статистичким агенцијама то демантује.

- Савјет министара има могућности и механизме да покрене активности са циљем стављања ван снаге Јукићеве одлуке. Узимајући у обзир да је Савјет министара предлагач Закона о попису становништва, јасно је да је попис питање из његове надлежности. То значи да ако је прекршен закон који је Савјет министара предложио, онда ће Савјет министара и расправљати о том питању. Савјет министара може отворити расправу о раду и одговорности органа управе и покренути смену руководиоца и замјеника тих органа - казао је наш саговорник.

Хрватски члан Председ-

## Истраге

Милорад Додик је одговарајући на питања о истрагама које води Тужилаштво БиХ рекао да је увјерен да је у случају Бобар и Павловић банке и Агенције за идентификациона документа, евиденцију и размјену података БиХ ријеч о политичком притиску и одмазди према људима из Српске. - Немам ништа против да законодавство доведе до краја, али је евидентно да у погледу банака постоји озбиљна политизација. Кренуло се на широк обрачун са људима из претходне власти захваљујући позиционирању СДС-а у СИРА, која се злоупотребава у политичке сврхе - рекао је Додик.

дештва БиХ Драган Човић рекао је да грешка мора бити исправљена.

- Кадар СДА је вршио притисак на Лукића да донесе такву одлуку. На питање да ли сам знао да ће Лукић то објавити тај дан, кажем да нисам био ту и нисам знао. Јукић то није са мном договарао и све што се дешава личи ми на спиновање пред локалне изборе. Без обзира на то шта ја мислим о методологији, треба више слуша. Нека Савјет министара отвори расправу и нека представници три народа у њему кажу свој став - рекао је Човић, који је и лидер ХДЗ-а БиХ чији је Јукић кадар.

Министар цивилних послова Адил Османовић каже да је за њега Човићева изјава изненађујућа.

- Чули ме заиста. Агенција мора бити независна. На крају ћемо добити праву и истините податке - казао је Османовић.

## ЦИК овјерио пријаве за још 11 странака

САРАЈЕВО - Централна изборна комисија (ЦИК) БиХ јуче је овјерила још 11 пријава странака и 38 независних кандидата за учешће на локалним изборима у октобру.

У ЦИК-у су јуче казали и да су Напредна странка - НС и СРС испоштовали одлуку комисије и промијенили називе да би се разликовали од других странака сличног назива. Напредна Српска - НС ће се на изборима појав-



ити под именом НС, а радикали под именом СРС "Српска у сигурне руке". Уз те радикале пријаву су доставили и СРС РС и СРС "9. јануар".

В. К.

## РС добила спор против УИО тежак 350.000 КМ

БАЊАЛУКА - Република Српска добила је спор тежак 350.533 КМ против Управе за индиректно опорезивање (УИО) БиХ, коју је тужила због неоснованог богаћења.

Ријеч је о тужби коју је РС крајем 2012. поднијела против Управе за индиректно опорезивање БиХ наводећи да је на рачун Управе неосновано уплаћено 175.266 КМ на основу рјешења некадашње Републичке управе царина, које је предузеће "Din trade" из Бањалуке требало да плати.

Тај дуг "Din trade" је 2010. године уплатио на рачун УИО, а РС је у тужби навела да је новац требало да иде на њен рачун, а не на рачун УИО. (Капитал)

## Руси у археолошком налазишту у Скеланима

СРЕБРЕНИЦА - Представници туристичких агенција из руског града Њижни Новгород посетили су јуче археолошко налазиште "Римски муниципалитет" у Скеланима и музеј у Црвици.

Студијску посјету, која ће трајати седам дана, организовала је Туристичка организација РС, а циљ је да се сниме главне дестинације у Српској како би се оне представиле потенцијалним туристима у Русији. Директор



Центра за привредну сарадњу са РС из Нижњег Новгорода Јуриј Смородов поручио је да ће брзо доћи до конкретне сарадње са Српском.

К. Ђ.

## Коментар дана

ПИШЕ:  
Драгана КЕЛЕЧ



### Чује ли ико звоно за узбуну

Док још чекамо резултате пописа становништва из 2013. године, као кључно питање намеће се оно хоће ли у будућности пописивачи имати кога пописивати.

На то нас индиректно већ годинама упозоравају све празније породилишта у Републици Српској, али и цијелој БиХ, а потом и школске клупе.

Негативан природни прираштај одавно је евидентиран у многим општинама и градовима и објављен је у разним билтенима демографа и стручњака из те области.

Ти подаци предочени су јавности и надлежнима како би напокон била урађена квалитетнија популациона политика, али авај...

Мало или готово ништа о том питању није урађено. Стручњаци сматрају да је кључни проблем то што не постоји јединствен систем популационе политике.

**НАРАВНО ДА НЕ МОЖЕМО БИТИ КАО ШВЕДСКА, ДАНСКА ИЛИ ЊЕМАЧКА, АЛИ УЗ ДОБРУ ВОЉУ У ПОПУЛАЦИОНОЈ ПОЛИТИЦИ ТРЕБАЛО ЈЕ ДА ОБЕЗБИЈЕДИМО БОЉУ БУДУЋНОСТ ДЈЕЦИ. ТРЕБАЛО ЈЕ. АЛИ НИСМО. ДЈЕЧИЈИ И МАТЕРИНСКИ ДОДАЦИ И ДАЉЕ СУ МИЗЕРНИ, СЛАБИ ПОДСТИЦАЈИ И СУБВЕНЦИЈЕ НА СТАМБЕНЕ КРЕДИТЕ ЗА МЛАДЕ И МЛАДЕ БРАЧНЕ ПАРОВЕ, КОЈЕ ПО ГОДИНУ КАСНЕ, ДИО СУ СВАКОДНЕВИЦЕ НАШЕГ ДРУШТВА**

Наравно да не можемо бити као Шведска, Данска или Њемачка, али уз добру вољу у тој популационој политици требало је да обезбиједимо бољу будућност дјечи.

Требало је. Али нисмо. Дјечији и матерински додаци и даље су мизерни, слаби подстицаји и субвенције на стамбене кредите за младе и младе брачне парове које по годину касне дио су свакодневице нашег друштва.

И онда је без разлога постављати питања зашто млади све теже ступају у брак и зашто се тешко одлучују за потомство.

Пред овим проблемом, иако смо навикли, не можемо више затварати очи. Посебно не када се суочимо са

чињеницом да су нам све празније школе и све већи број затворених подручних одјељења. У неким сеоским школама ђаци се могу набројати на прсте једне руке.

Таквих школа је лани било десет па су на њих стављени катанџи, а све су прилике да би их поново могло бити.

Алармантно стање је на подручју Херцеговине, гдје нису поштеђене ни градске школе које такође биљеже пад броја ученика. Упис у основне школе у Републици Српској још је у току и нису евидентирани сви првачићи које ће у септембру окупити школско звоно. Међутим, прогнозе нису сјајне.

Многе школе добиле су мање првачића, а њихова подручна одјељења једног или ниједног ђака.

Школско звоно звони, али за узбуну. Питање је само, колико ћемо се и даље правити да га не чујемо...

## Суд БиХ одбио приједлог Тужилаштва за одређивање притвора

**МАЦАН ЋЕ У ПРИТВОР АКО ПРЕКРШИ МЈЕРЕ ЗАБРАНЕ**



Синиша Мацан не смије напуштати Бањалуку  
ФОТО:  
ГЛАС СРПСКЕ

ПИШЕ: ЖЕЉКА ДОМАЗЕТ  
zejjka.glas@gmail.com

САРАЈЕВО - Суд БиХ одбио је приједлог Тужилаштва БиХ за одређивање једномјесечног притвора бившем директору Агенције за идентификациона документа, евиденцију и размјену података БиХ (ИДДЕБА) Синиши Мацану.

Умјесто притвора, Мацану су одређене мјере забране и он је јуче требало да буде пуштен на слободу. Мацан је ухапшен у уторак у свом стану у Бањалуци у оквиру истраге о вишемилонским злоупотребима и незаконитостима прили-

# Мацан на слободи

Суд установио постојање основане сумње само за кривично дјело злоупотреба положаја или овлашћења, док ће се евентуално постојање основане сумње да је почињено и прање новца утврђивати у даљем току поступка, казали у Суду БиХ



Мацан ухапшен у уторак у свом стану

ком избора компаније за израду личних докумената. Осумњичен је за злоупотребу положаја и незаконитости у процесу избора предузећа "Милбауер" за учешће у изради докумената.

Издане мјере забране могу трајати док за то постоји потреба, односно до другачије одлуке Суда, а контрола оправданости мјера забране биће вршена свака два мјесеца. У случају да осумњичени прекрши изречене мјере забране може му бити одређен притвор

## Изречене мјере

- Забрана напуштања мјеста боравка
- Забрана путовања, уз привремено одузимање путних исправа и забрану издавања нових и забрана коришћења личне карте за прелазак границе БиХ
- Обавеза повременог јављања државном органу три пута седмично

- казали су у Суду БиХ. У образложењу одлуке навели су да је Мацан, како произлази из приједлога Тужилаштва, осумњичен да је почињено кривично дјело злоупотреба положаја или овлашћења и прање новца.

## ПУЦАР: НЕМА РАЗЛОГА НИ ЗА МЈЕРЕ ЗАБРАНЕ

- Суд је установио постојање основане сумње само за кривично дјело злоупотреба положаја или овлашћења, док ће евентуално постојање основане сумње да је почињено и кривично дјело прање новца бити утврђивано у даљем току поступка - истакли су у Суду.

Портпарол Тужилаштва БиХ Борис Грубешки казао је да ће тужилац Мирза Хукелић, који води овај предмет, о евентуалној жалби одлучити када добије отпавак Суда.

Мацанов адвокат Миљкан Пуцар рекао је да су Мацану, између осталог, одузете исправе и да не смије напуштати Бањалуку.

- Када добијем писани отпавак, жалит ћемо се. Нема разлога да му буду одређене мјере забране, јер не постоје основни сумње, ни било какви разлози за то - истакла је Пуцар.

Према наводима Тужилаштва БиХ, предузеће "Милбауер" је омогућено да добијањем десетогодишњег уговора вриједног око 104 милиона КМ и формирањем пијене докумената, која је вишеструко изнад реалне, стекне незакониту имовинску корист.

## Ријешен спор између РТРС-а и Министарства одбране БиХ

# Дигитални сигнал у другој половини јуна

САРАЈЕВО - Тестно емитовање дигиталног сигнала у БиХ могло би да почне у другој половини овог мјесеца јер су јуче ријешени проблеми између РТРС-а и Министарства одбране БиХ у вези са добијањем дозволе за приступ и постављање опреме на врху Велики Жеп код Хан Пијеска.

Руководилац експертског тима за дигитализацију јавних сервиса Здравко Шавија потврдио је "Гласу Српске"

да је тиме уклоњена посљедња препрека за реализацију тог посла.

- Дозволе би требало да буду издате у понедељак или уторак. Чим монтирамо опрему, пуштамо сигнал Сарајево - Мостар - Бањалука. Ако све буде ишло по плану, сигнал би могао да буде пуштен за десетак до 15 дана - рекао је Шавија.

Емитовање тестног сигнала јавних РТВ сервиса - БХРТ-а, РТРС-а и ФТВ-а на

подручју Сарајева, Бањалуке и Мостара представља прву фазу дигитализације у БиХ. Предуслов за то су дозволе од Регулаторне агенције за комуникације БиХ, која је РТРС-у издата 29. фебруара, а БХРТ-у и ФТВ-у неколико дана раније. Сва три јавна емитера у исто вријеме ће пусти сигнал, али је до застоја дошло на релацији РТРС - Министарство одбране јер нису достављене адекватне дозволе за излазак



екипа на локацију Министарства одбране и Оружаных снага БиХ Велики Жеп.

БиХ је једина земља у Европи која је пропустила 17. јун 2015. године као крајњи рок за прелазак са аналогног на дигитални сигнал емитовања програма.

В. К.



ПЛУС

## МОБИЛНИ ОПЕРАТЕРИ

Снизиле цијене мобилне телефоније у БиХ, а позиви према иностранству јефтинији су и до 70 одсто.



МИНУС

## ИНСТИТУЦИЈЕ БиХ

Спровеле у протеклим годинама свега половину препорука ревизора, а за њихово игнорисање нико није санкционисан.

Спец...

Председник Србије Томислав Николић и председник самопроглашеног Косова Хашим Тачи сретли су се на самиту шефова држава или влада Процеса сарадње у југоисточној Европи (СЕЕИП) у Бугарској.



Не би то било ништа чудно да Николић и Тачи нису били идиентично обучени, обојица у тамноплавим одијелима са љубичастом краватом. Иако су се током читавог скупа врло очигледно изјегавали, њихова идиентична одјевна комбинација није прошла неопажено и убрзо је постала хит на друштвеним мрежама. Или имају истог стилисту, или исти укус... (Агенције)

Бивши премијер и министар финансија РС саслушан у својству свједока у Тужилаштву БиХ

Џомбић саслушан због Бобар банке

САРАЈЕВО - Бивши премијер и министар финансија РС Александар Џомбић саслушан је јуче у Тужилаштву БиХ у својству свједока у склопу истраге о пословању пропале Бобар банке из Бијељине.

Џомбић је из Тужилаштва изашао послије више од четири часа.

- Питали су ме за пословање, извјештај и стање у банци у одређеном временском периоду. Питали су све оно што је везано за пословање банке, укључујући и увођење принудне управе - рекао је Џомбић.

На констатацију да је ова банка позитивно пословала док је он био на позицијама у Влади РС, Џомбић је нагласио да није руководио Бобар банком, али да је финансијски сектор био много стабилнији.

- Од свјетске кризе 2008. финансијски сектор је имао проблеме. Да ли је то био разлог да се уђе у ову фазу у коју се сала ушло, сада не можемо тврдити, али су банке имале одређене притиске и нарушавање пословања - казао је он.

На питање да прокоментарише изјаву председника РС Милорада Додика да његово и



недавно саслушање министра финансија РС Зорана Тегелтије у вези са Павловић банком

представља нови притисак на РС и да је све политички изрежирано, Џомбић је казао да није у политици и да није осјетио никакав притисак. Џомбић, који је тренутно партнер независне ревизорске куће из Аустрије и директор Економског института у Бањалуци, на питање да ли су га испитивали и у вези са фирмом "Унис" из Дервенте одговорио је да је било једино питање.

МУП РС поднио је извјештај Тужилаштву БиХ против четири одговорна лица у Бобар банци.

Ж. Д.

Бањалука Васић ослобођен

БАЊАЛУКА - Врховни суд РС потврдио је ослобађајућу пресуду бијељинског Окружног суда којом је Миломир Васић из Бијељине ослобођен оптужби за ратне злочине у Братунцу. Васића је оптужница теретила да је у мају 1992. године као припадник Војске РС наредио војницима да изведу заробљеног Ахмета Хусеиновића из братуначке Основне школе "Свети Сава" и да га је затим убио. Н. Т.



Највише држављана БиХ ратује за Исламску државу

Извјештај о стању безбједности у БиХ позива на подизање приправности

Напади

У БиХ су лани изведена три терористичка напада - на Полицијску станицу у Зворнику, припаднике Оружаних снага БиХ у Рајловцу, док је на полицијску станицу у Завидовићима бачена експлозивна направа. У Зворнику је убијен полицајац и рањена двојица његових колега, а у Рајловцу су ликвидирани двојица војника и један рањен. Нападач у Зворнику је убијен, а терориста из Рајловца је извршио самоубиство.

сумње на неовлашћени промет оружјем и војном опремом, организовање терористичке групе, тероризма, врбовања ради терористичке активности, придруживања страним паравојним формацијама и финансирања терористичких активности.

- БиХ је уз подршку ЕУ покренула и регионалну иницијативу за борбу против тероризма и кријумчарења оружја из земаља западног Балкана с циљем успостављања регионалне базе података, стварања регионалне мреже тужилаца и истражних тимова и мреже за пресијецање канала за кријумчарење оружја из земаља западног Балкана - наведено је у извјештају.

Под лупу безбједносних агенција стављена је и комуникација путем друштвених мрежа у вези са ширењем екстремизма, а у току су анализе и истраживања пријетњи упућених званичницима БиХ.

Директор Полиције РС Гојко Васић казао је за "Глас Српске" да највећу опасност за БиХ и регион представљају појединци са ових простора који се враћају са ратишта у Сирији, а за које се и не зна да су били тамо.

- Они су са ових простора, одрасли су и живјели у западноевропским земаљама, а сада се могу вратити овдје. Јазу наш језик, имају наша документа, због чега су мање сумњиви и зато су највећа потенцијална опасност - каже Васић.

НА РАТИШТИМА 52 ЖЕНЕ И ОКО 70 ДЈЕЦЕ ИЗ БИХ

Са великим опрезом, истиче он, треба узимати извјештаје о погибији ратника с овог подручја у Сирији и осталим страним ратиштима.

- Учестало је фризирање података о томе. За неке од њих наводи се да су погинули на ратишту, док се они истовремено враћају у земљу са документима на којима је лажни идентитет. То се може открити углавном само путем отисака прстију, фотографије или, евентуално, ДНК и зато податке о погинулима треба у системима чувати дужи период - каже Васић.

Врховни суд РС Брођилу пет и по година

БАЊАЛУКА - Марко Брођило осуђен је правоснажно на пет и по година затвора за ратне злочине над цивилима у Ошаку. Врховни суд РС потврдио је пресуду коју је Брођилу у новембру прошле године изрекао Окружни суд у Добоју. Према пресуди Брођило је као припадник Војске РС средином маја 1992. у селу Јошава код Ошака убио старицу Катуну Матић у њеној кући. Н. Т.

ОС БиХ Тубић од априла није војник

САРАЈЕВО - Немањи Тубићу на основу личног захтјева у априлу ове године престала је служба у Оружаним снагама БиХ, саопштелно је из Министарства одбране БиХ. Према писаној медији, Тубић који је припадник обезбјеђења фудбалског менаџера Радивоје Боковића договорио се са Тужилаштвом о казни од десет мјесеци кућног притвора због неlegalног ношења пиштоља. Боковићеве обезбјеђење чужу управу ФК Партизан. (Срна)

Терористи јачају последије напада у Рајловцу и Паризу

Селефијски ауторитети организовали предавања на којима је вршена додатна радикализација и припреме за одлазак на неко од страних ратишта. Та појава је ескалирала након терористичких напада у Паризу и Рајловцу, наведено у извјештају

ПИШУ: ГОРАН МАУНАГА g.maunaga@glassrpske.com  
ВЕДРАНА КУЛАГА vedranak@glassrpske.com

САРАЈЕВО - Терористичке и насилно-екстремистичке пријетње БиХ и њеним безбједносним интересима постају све учесталије и потенцијално опасније, а проблеми радикализма, насилног екстремизма и тероризма кључни су безбједносни изазови са којима се суочавала у прошлој години.

Наведено је то у извјештају о стању безбједности у БиХ у 2015. години који је сачинило Министарство безбједности.

- Динамика терористичких пријетњи и њихова непредвидивост, различити извори из којих долазе и избор могућих циљева, изазови су пред безбједносним сектором, али и пред цијелом друштвеном заједницом - наведено је у извјештају.

Истакнуто је да су и током прошле године најексплозивније радикално-екстремистичке групације биле оне које окупљају радикалне припаднике такозване селефијске заједнице у БиХ. Оне и даље, како је наведено, дјелују изван оквира Исламске заједнице и организују живот по вјерским шеријатским правилима. Као главне такве заједнице наведене су Горња Маоча, Дубница, Ошве и Лијешница.

- У њима су и лани селефијски ауторитети организовали предавања на којима је вршена додатна радикализација и припреме за одлазак на неко од страних ратишта. Та појава је ескалирала након терористичких напада у Паризу и Рајловцу код Сарајева - наведено је у извјештају.

Позивајући се на податке Обавјештајно-безбједносне агенције (ОБА), Министарство безбједности реферирало

да су на подручју Сирије и Ирака крајем 2015. године боравила 134 хиџабиста из БиХ међу које су убржани и страни држављани чије је поријекло из БиХ. У исто вријеме на истом мјесту биле су и 52 жене и око 70 дјеце.

- На тим ратиштима до сада је погинуло 49 лица, а у БиХ се вратило 46 њених држављана. У ЕУ и на подручје Балкана вратило се 11 лица која се доводе у везу са БиХ. Највише их се бори или се борило у терористичкој организацији Исламска држава, а дио

добровољаца у фронту "Ал-Нусра". Само у 2015. години на ратишта у Сирију и Ирак отишла су 22 лица. Њих 20 је погинуло, а у протеклој години ниједно лице није се вратило у БиХ - прецизирано је у извјештају.

Истакнуто је да су неке потенцијалне пријетње благовремено уочаване и превентивно сузбијане, а виновници приведени одговорности. Припадници СИРА су спровели неколико оперативних акција и ухапсили 19 особа. Извјештаји су подношени због постојања основа

Извјештаји и допуне извјештаја у вези са тероризмом и пријављена лица

	Извјештаји		Лица	
	2014.	2015.	2014.	2015.
Извјештаји	22	20	23	32
Допуне	-	-	-	-
УКУПНО	22	20	23	32

# Друштво

Омладински савјет РС

## Младима шанса за путовање у Русију

**БАЊАЛУКА** - Незаборане двије седмице у Русији, 150 младих из више од десет земаља свијета, нове културе, познанства и успомене очекује све који буду учествовали на 23. међународном омладинском кампу Лазурни.

Овај камп трајаће од 22. јула до 4. августа у Рекреативно-омладинском центру Лазурни у Русији. Пријавити се могу сви који имају између 18 и 22 године, а пријаве треба послати најкасније до 12. јуна на адресу lazurni2016@gmail.com.

Одабрани учесници дужни су да присуствују припремним састанима који ће бити одржани у Бањалуци од 17. до 21. јула. Свиња је обезбијеђен смјештај, храна и путни трошкови.

Д. К.

### Видовић

## Пријава против Азре Сарих

**САРАЈЕВО** - Адвокат Вавија Видовић поднијела је пријаву сарајевском Кантонском тужилаштву у којој је затражила истрагу о смрти Сабахудина Хукаре који је преминуо лани 21. децембра након што је у Хитној помоћи извадио зуб. Хукара је умро под неразјашњеним околностима, а медији су објавили да га је у клинику примила стажиста Азра Сарих без надзора дежурног љекара. Она је кључни свједок против лидера СББ-а Фахрудина Радонића.

Г. М.

## Влада РС о регистрацији возила Укључити РС у процес укидања стикера



**БАЊАЛУКА** - Влада РС затражила је на јучерашњој сједници од Савјета министара БиХ да у радну групу за процену укидања стикер наљепнице и преласка на нову

методологију укључи и представнике Српске.

Из Бироа за односе са јавношћу Владе РС саопштено је да су министри усвојили информацију о издавању потврда за регистрацију возила умјесто стикер наљепница и смањивању буџетских прихода.

Влада је затражила од Савјета министара БиХ да у све радне групе у вези са Законом о основама безбједности саобраћаја на путевима буду

укључени представници ентитетских министарстава унутрашњих послова и Полиције Брчко дистрикта.

Министри су прихватили и информацију о сарадњи Олимпијског центра "Јахорина" и "Скијалишта Србије", у којој је наведено да Влада РС даје сагласност на писмо намјере које ће бити упућено Влади Србије у правцу заједничког улагања у ОЦ.

Министри су на јучерашњој сједници утврдили приједлог закона о измјенама и допунама Закона о Судској полицији РС, те нацрт закона о измјенама и допунама Закона о ванпарничном поступку, као и нацрт закона о измјенама и допунама Закона о наслеђивању.

М. Ми.



За нови распоред посланика задужен скупштински колегијум

**ОПРЕМА ЗАСТАРЈЕЛА И ТЕХНИЧКИ НЕПОУЗДАНА**

Изабране фирме које ће модернизовати и реновирати салу за сједнице Народне скупштине РС

# Посланици на јесен у новом амбијенту

Конференцијски систем у скупштинској сали инсталиран је још 2001. године, а опрема је застарјела. Позиције у сали промијениће радно представници Владе и посланици, казао Аћић

нови конференцијски систем. Модернизација и преуређење скупштинске сале коштаће око 690.000 марака, а посао је повјерен домаћим фирмама. Нови конференцијски систем инсталираће "ТелеГруп" из Бањалуке, која је на тендеру доставила понуду вриједну 639.013 КМ, док је најбољу понуду у износу од 50.168 марака за размјештање и намјештање сале доставила такође бањалучка фирма "Нова ДИ Врбас". Ралови ће почети у јулу, а требало би да буду окончани у року од 45 дана.

- Ове фирме доставиле су

најповољније понуде и оне су ниже од износа новца који смо предвидјели за ове намјене. За систем је било планирано 650.000, а за намјештање и раз-

### Донација

Марко Аћић је рекао да ће, ако стручњаци процијене да дио опреме, која се тренутно налази у сали за сједнице Народне скупштине РС, може бити искоришћен, он бити дониран локалним заједницама у Српској.



Будући изглед сале

ФОТО: А. ЧИЈИЋ

мјештање 60.000 КМ - рекао је генерални секретар Народне скупштине РС Марко Аћић.

Народна скупштина још прошле године је расписала тендер за инсталирање новог конференцијског система и размјештање и намјештање сале, али је он поништен због непотпуне документације и виших цијена од планираног износа у буџету парламента које су доставили понуђачи.

- Нови тендер расписали смо почетком године и успјешно је окончан, тако да крећемо у реализацију ових послова и јесене засједане почеће у новом руху - напоменуо је Аћић.

Конференцијски систем у скупштинској сали инсталиран је још 2001. године, а опрема је застарјела.

### ПОСЛОВИ ПОВЈЕРЕНИ ДОМАЋИМ ФИРМАМА

- Звук микрофона је лош, а картице за идентификацију имају лош контакт па се често дешава да се посланици пријаве за посланичко питање, а контролна табла их не региструје. Све то доводи до проблема у раду парламента - рекао је Аћић и додао да постоји бојазан да систем падне, па би гласове посланика морали бројати ручно. Представљајући могућности новог система, Аћић је казао да ће, између осталог, резултати гласања посланика бити у електронској форми уз аутоматско евидентирање података о присуству сједницама и појединачним излагањима.

Говорећи о новом изгледу скупштинске сале, Аћић је казао да ће сто радног предсједништва бити помјерен на бину, а говорница на средину сале. Прва три реда клупа биће помјерена на мјесто гдје се тренутно налази сто радног предсједништва.

- Премијер и министри ће умјесто садашње позиције поред посланика бити окренути ка посланицима и гледаће се очи у очи - навео је Аћић.

Промијена ће бити и у распореду сједња посланика, а договор о тим детаљима препуштен је скупштинском колегијуму.

### УИО БиХ

## Приходи већи за 2,8 одсто

**БАЊАЛУКА** - Приходи од индиректних пореза у првих пет мјесеци ове године износили су 2,544 милијарде КМ и већи су за 2,8 одсто у односу на исти период 2015, када су износили 2,475 милијарди КМ, саопштено је јуче из Управе за индиректно опорезивање БиХ.

Нето прикупљени приходи износили су 2,117 милијарди КМ и већи су за 86 милиона КМ него у истом периоду лани. У мају је прикупљено 519 милиона марака индиректних пореза, а за финансирање институција БиХ распоређено је 307 милиона КМ. (Срна)



## Министарство За студентске програме 150.000 КМ

**БАЊАЛУКА** - Министарство просвјете и културе саопштило је јуче да ће у овој години подржати 36 студентских програма и пројеката из 20 студентских организација у износу од 150.000 КМ.

Министарство ће суфинансирати, између осталог, пројекте "Спортско-научни скуп студената - Трентиште 2016", "9. мај, Дан побједе над фашизмом - Живјети слободно", "Финале универзитетских спортских игара 2016". Подржаће и часописе "Авангарда", "Мост", "Студент БТ" и "Машинац". (Срна)

## Дјечија шумаријада "Гозна 2016" Најмлађи уче о шуми и природи



**БАЊАЛУКА** - Трећа Дјечија шумаријада "Гозна 2016", у којој ће учествовати малишани из десет вртића, биће одржана данас у организацији Центра за шуме ЦЕФОР, "Шума РС" и Шумског газдинства Бањалучка.

Циљ је да се код дјете предшколског узраста пробуди свијест о потреби заштите животне средине и очувању шума као једног од најважнијих ресурса.

- Кроз такмичења, осмишљена за дјечији узраст, изложбе, али и дружење са ловцима и активностима са извјешајима, малишани ће имати прилику да се упознају са главним функцијама шума и животињама - кажу организатори.

Учешће у трећој шумаријади најавиле су екипе из бањалучких вртића "Нагаша", "Срна", "Копибри", "Мики Маус", "Пиколони", "Цицибан", "Чаролија" и "Лилипут", те из вртића "Бамби" из Прњавора и "Невен" из Челинца.

А. Ј.

ПИШЕ: МАРИЈАНА МИЉИЋ marijanam@glassrpske.com

**БАЊАЛУКА** - Посланици Народне скупштине РС полије повратка са годишњег одмора наставиће рад у новом амбијенту, јер ће у лјетњој паузи бити реновирана и редизајнирана унутрашњост сале за сједнице и инсталиран

Раде Ракуљ добио повјерење за нови мандат на челу Удружења пензионера РС



**ТЕСЛИЋ** - Министар рада и борачко-инвалидске заштите РС Миленко Савановић очекује да ће ново руководство Удружења пензионера Српске са реизабраним предсједником

Радетом Ракуљом на челу наставити досадашњу политику да у здравим дијалозима предлаже позитивне приједлоге и рјешења.

Савановић, који је јуче у

## Бољи статус пензионера остаје приоритет

Теслићу присуствовао Изборној скупштини Удружења пензионера, рекао је да се Министарство до сада могло ослонити на ово удружење, које је имало разумијевање за актуелну ситуацију и позитивним приступом настојало до циља доћи здравим дијалогом.

Указао је на значај Удружења пензионера као представника популације која је кроз свој минути рад и допринос у протеклом времену створила добар дио материјалних добара РС. Нагласио је да се на те-

мељу здравог дијалога дошло до рјешења да се пензије исплаћују из буџета као приоритетне, да су исплате редовне и дају сигурност овој популацији.

Ракуљ је најавио наставак активности на побољшању статуса пензионера. Казао је да преласком на трезорску исплату пензија, пензионерска популација "лакше дише".

Премијер РС Жељка Цвијановић наведен је да је положај пензионера данас много бољи у односу на ранији период захваљујући заштити коју им даје

буџетска позиција број један, као и због повећања пензија које су у протекле три године увећане за 11,5 одсто.

- Сада је тачно утврђено да се све исплате врше у року од седам дана за Српску и додатна три дана за пензионере који су у иностранству - нагласила је Цвијановићева.

Потпредсједник Народне скупштине РС Жељка Стојичић рекла је да парламент цијени допринос пензионера у стварању и развоју Српске. (Срна)

**ЛУГРИЈА**  
Лото

43. KOLO  
ЛОТО : 20,21,26,35,37,38,39  
ЛОТО+ : 5,10,12,20,30,35,39  
JOKER број: 643879

**NAREDNO KOLO**  
„SEDMICA“ око 600.000 KM!!!  
„LOTO +“ око 450.000 KM!!!  
„JOKER“ око 70.000 KM!!!

### Шњегота

## Није схваћена суштина ревизије

**ТЕСЛИЋ** - Главни ревизор за ревизију јавног сектора РС Душко Шњегота рекао је јуче да још није схваћена суштина ревизије.

- Нејасно је докле сеже посао ревизора, а одакле би то могао да буде посао неких других институција. Нејасно је како различити корисници на различите начине користе информације из ревизорских извјештаја - рекао је он. (Срна)

### Сарајево

## Дуго чекање на радну визу за Њемачку

**САРАЈЕВО** - Представништво Агенције за рад и запошљавање БиХ истакли су на јучерашњем састанку са члановима Савезне агенције за рад Њемачке да грађани БиХ дуго чекају на радну визу у Амбасади Њемачке у БиХ.

На састанку у Сарајеву разговарано је о либерализацији тржишта рада у овој земљи за грађане БиХ. Нијемци су упознали домаћине о циљевима и начину спровођења уредбе о запошљавању. (Срна)

### УНИЦЕФ

## Конкурс за новинарске награде

**САРАЈЕВО** - УНИЦЕФ у БиХ објавио је јуче конкурс за медијски допринос информисању, заштити и промоцији права дјетета у БиХ у складу са етичким смерницама о извјештавању о дјети.

- Конкурс је отворен за све новинаре и медије који су своје радове на ову тему објавили од 1. новембра прошле или ће их објавити до 1. новембра ове године у медијима у БиХ под условом да су доступни на интернету - саопштено је из УНИЦЕФ-а. Конкурс је отворен до 1. новембра 2016. (Срна)

Упис нових ученика покренуо старе дилеме у многим дијеловима РС

# Мање првачића буди страх од катанца

У великим модричким селима уписан је тек по један ученик, а у Копривинској Требави ниједан. Мање ђака уписано и у три угљевичке основне школе

ПИШЕ: ДРАГАНА КЕЉЕЧ  
draganak@glassrpske.com

**БАЊАЛУКА** - Многе школе у РС и ове године сучавају се са мањим бројем уписаних првачића, што је посебно изражено у Херцеговини, због чега већина њих страхује од затварања.

Иако упис нових школараца још није окончан у појединим школама, садашње статистике далеко су од сјајних. Када саберу и одузму број овогодшњих и ланских ђака првака, очигледно је да ће клупе бити празније.

Ситуација у многим дијеловима Српске је веома лоша, а посебно је алармантно стање на подручју Херцеговине.

Предсједник Актива директора основних школа у Херцеговини Миодраг Парезжанин каже да су лани имали 675 првачића, а ове године око 600.

- Мање је ђака у подручним одјељењима, али и у градским школама - истиче Парезжанин.

Лоше стање је и на подру-



Најлошија ситуација у мањим општинама и на подручју Херцеговине  
ФОТО: ГЛАС СРПСКЕ

У ТРЕБИЊУ  
МАЊЕ ЂАКА И  
У ГРАДСКИМ  
ШКОЛАМА

чју Братунца, гдје ће у школске клупе сјести 125 првачића, што је за 28 мање него лани.

Шеф Одсека за друштвене дјелатности у Братунцу Оливера Чучић каже да у подручно одјељење ОШ "Вук Караџић" у Тегарама није уписан ниједан првачић. Основна школа "Петар Кочић" из Кравице уписала је свега седам првачића у централну школу и још толико у подручним одјељењима у Побућу и Коњевић Пољу.

- Изузимајући прошлу годину, већ 15 година у Братунцу биљежимо тенденцију смањења броја дјете, са самим тим и школараца - истакла је

Чучићева.

И ОШ "Алекса Јакшић" у Миљинама ове године ће похаћати десет првачића мање него прошле године. Директор те школе Јован Зекић каже да је, према евиденцији матичног урета, требало да упишу више ученика.

**ЛАНИ ЗАТВОРЕНО ДЕСЕТ ПОДРУЧНИХ ОДЈЕЉЕЊА**

- Изгледа да је одређени број породица одселио из Миљина, па је зато и мање првачића. Ово је најмање уписаних

ђака у последњих десет година, а можда и више - рекао је Зекић.

Мање ученика је и у Модрици. Тај проблем је већ одавно изражен у сеоским школама, али оно што их забрињава јесте чињеница да је ове године 30 првачића мање уписано и у градској ОШ "Свети Сава". У великим модричким селима као што су Скургрић, Миљосевац и Горњи Ријечани уписан је тек по један ученик, а у Копривинској Требави ниједан.

Мање ученика уписано је и у три угљевичке основне школе. У тој општини ове године уписано је 105 првачића,

док су претходне имали 116.

Соколац је једна од ријетких општина која има исти број уписаних првачића као и лани, а код њих ће у први разред кренути 88 ученика.

Свјетла тачка могла би бити бањалучка регија, у којој још није завршен упис. Чекају податке из Основне школе "Бранко Радичевић", гдје ће тестирање првачића трајати до 10. јуна.

- Упис нисмо завршили због евидентног великог броја ђака. Међутим, већ сада имамо 260 првачића, док смо их лани уписали 219 - рекла је директор те школе Дарија Мишић.

Са више ђака моћи ће се похвалити и у бањалучкој ОШ "Иво Андрић". Иако имају тек три ученика више него лани, срећни су јер су у плусу.

- У сриједу смо завршили тестирање и добили смо 135 првачића - истакла је директор Жељка Опачић.

Нешто више ђака је и у Семберији. Предсједник Актива директора основних школа у Бијељинској регији Милица Перковић каже да ове године имају 12 првачића више.

Да ли ће и колико подручних одјељења или школа бити затворено или ће ипак сви успјети да се спасу од гашења, одлучује Министарство просвете. Лани су у сарадњи са локалним заједницама детаљно анализирали стање, након чега је одлучено да буде затворено десет петоразредних подручних одјељења, у којима је било мање од пет ђака.

Поједине локалне заједнице са мање или више уписаних првачића

### У МИНУСУ

75

Требине

41

Модрича

28

Братунац

11

Угљевик

10

Миљини

### У ПЛУСУ

12

Регија Бијељине

3

ОШ "Иво Андрић"  
Бањалучка

41

ОШ "Бранко  
Радичевић" Бањалучка

# Панорама

# 12,56

милиона КМ износи буџет Фоче за текућу годину послје ребаланса, који је јуче усвојила Скупштина општине. Буџет је ребалансом повећан за 900.000 КМ.

# 40

земаља присуствовало је концерту у Вишеграду који су организовали чланови културно-умјетничких друштва "Бикавац" и "Краљ Петар Први Ујединитељ".

Нова скупштинска већина у Бијељини смијенила још четири начелника у Градској управи

## "Сјечом" кадрова против криминала

Скупштинска већина жели да заустави криминал СДС-а Миће Мићића и Милорада Софренића, а доказаћемо да су сви смијењени начелници кршили закон, рекао Ђурђевић

ПИШЕ: ЉИЈАНА АЛЕКСИЋ  
krozrs@glassrpske.com

БИЈЕЉИНА - Одборници нове скупштинске већине у Бијељини, коју предводи СНСД, смијенили су јуче четири начелника градских



Одборници Скупштине у Бијељини смијенили четири начелника Одјељења  
ФОТО: Љ. АЛЕКСИЋ

Одјељења, а наставак "сјече" кадрова, како су навели, начин је да се стане у крај криминалу.

Умјесто Слависава Савића начелника Одјељења за борачко-инвалидску заштиту именован је Мирослав Бобић који је нестраначки кандидат. Томицу Стојановића је у Одјељењу за стамбено-комуналне послове замјенио Мирко Николић из Покрета "Успјешна Српска".

Умјесто Славка Башића који је био на челу Одјељења за друштвене дјелатности именован је Слободан Марковић, калар СНСД-а. У фотелији првог човјека сектора за привреду и пољопривреду сједије Славиша Пацановић из Покрета "Успјешна Српска". Сви смијењени начелници су кадрови СДС-а.

Ове одлуке је изгласало 16 одборника нове скупштинске већине. Предсједник Скупшти-

не града Драган Ђурђевић изјавио је да смјене нису циљ нове скупштинске већине, него начин да се заустави криминал. Према његовим ријечима сви смијењени начелници кршили су закон и наредбе о плаћању.

- Скупштинска већина жели да заустави криминал СДС-а Миће Мићића и Милорада Софренића, а доказаћемо да су сви смијењени начелници кршили закон - ре-

### Мићић у трци за нови мандат

Мићо Мићић јуче је и званично добио подршку странка Савеза за промјене и других политичких субјеката за трку за нови мандат на челу града. На свечаности која је одржана у градској Галерији подршку Мићићу пружили су предсједник СДС-а Младен Босић, ПДП-а Бранислав Бореновић, НДП-а Драган Чавић, СРС Републике Српске Миланко Михајлић и потпредсједник Странке Напредна Српска Зоран Прибишић.

Подршку Мићићу пружили су и представници Савеза за нову политику, Реформске странке, Српске радикалне странке 9. јануар, Снаге нове генерације, Снаге народа и Удружења пензионера.

као је Ђурђевић.

Он је истакао да Мићић наставља да врши притиске.

- Он је извршио притисак на чланове Комисије за пријем радника у Градској управи, који су запослили у Одјелу за информисање Јелену Шаренац-Ђурић лажирајући извјештај да је

положила стручни испит - рекао је Ђурђевић.

Мићић је одбацио све оптужбе нагласивши да никога није звао из Комисије, нити је вршио притиске. Опозиција ни јуче није учествовала у раду Скупштине, трећу сједницу заделом.

### МИЋИЋ: НЕМАЈУ ПРАВО ДА КРШЕ ЗАКОН

- Ово што су они данас урадили је њихово право јер имају 16 одборника и скупштинску већину, али немају право да крше закон и доносе противзаконите одлуке - рекао је Мићић.

Шеф клуба одборника СДС-а у Скупштини града Бијељина Јован Гајић рекао је да се у Семберији десило пуч.

- Ови људи се само баве смјенама и кадрованима, на незаконит начин. Ми ћемо грађанима показати о каквим људима је ријеч и шта је њихов крајњи циљ - рекао је Гајић.

Мићић је у мају остао без подршке скупштинске већине, коју сада чине СНСД, СРС, ДНС, СП и "Успјешна Српска". Они су на јучерашњој сједници донјели одлуку о повећању социјалних давања породицама дјеце са посебним потребама са 20 на 40 одсто.

**LASERSKO SKIDANJE DIOPTRIJE**

**za SAMO 166 KM MJESEČNO\***

**Klinika Svjetlost Bulevar Desanke Maksimović 12, Banja Luka. Besplatni info broj: 0800 50 113**

\* O svim uslovima akcije kao i informacijama o operaciji raspitajte se putem telefona 0800-50-113, 051/439-592, email info@svjetlost-banjaluca.ba ili lično na adresi: Bulevar Desanke Maksimović 12, Banja Luka.

**DA NE POVJERUJEŠ SVOJIM OČIMA!**

svjetlost klinika

### Жунић СДС против мене води приватни рат

ПРЊАВОР - Одборник у Скупштини општине Прњавор и предсједник Општинског одбора ПДП-а Бране Жунић рекао је јуче да је у Прњавору на сцени приватни рат између СДС-а и Синише Гатарића на једној и њега на другој страни.

Скупштинско руководство је јуче саопштило да наводи СНСД-а о Гатарићевим увредима на рачун борача ВРС не одговарају чињеницама. (Срна)

### Инспекција Аутобус био исправан

БАЊАЛУКА - Аутобус који је превозио ђаке и наставнике дервентске Основне школе "Никола Тесла" на ескуризију у Црну Гору, гдје се запалио, технички је био исправан.

Потврдили су ово јуче у Републичкој управи за инспекцијске послове након што је саобраћајна инспекција обавила контролу код превозника "Аутопревоз" Брод.

Д. С.



Манифестација у Требињу

### Гастро специјалитети на "Базару добре воље"

ТРЕБИЊЕ - "Базар добре воље" на ком су представљени гастро производи православне и муслиманске традиције мајмо је љубитеље домаће хране да посјете Трг Травунице испред Осман-пашине шамије у Требињу.

Ову манифестацију је организовао Одбор за међурелигиј-

ску сарадњу Требиње уз подршку Међурелигијског вијећа БиХ и Католичког сервиса за помоћ (ЦРС).

- Циљ нам је био да покажемо да мале ствари које живот чине без проблема можемо да радимо заједно - рекао је јереј Дражен Тупањанин.

Р. Ми.

### "Растимо уз плес" у Фочи Плесне вјештине показало 450 малишана

ФОЧА - Више од 450 малишана из вртића "Чика Јова Змај" Фоча, основача и предшколца, али и њихових родитеља заплесали су у Градској дворани у оквиру манифестације "Растимо уз плес".

Вече плеса и дјечије радости организовало је ово обданиште у сарадњи са Дјечијом плесном асоцијацијом Београд.

Уз тактове дјечијих композиција малишани су показала публици плесне вјештине које су протеклих мјесеци усавршавали са родитељима, васпитачима и учитељима.

Плесном манифестацијом у Фочи је спуштена завјеса на овогодишње "Мајске свечаности".

Р. Ђ.



## У ШЕСТ ГРАДОВА КРЕНУЛО УНИШТАВАЊЕ ИНСЕКТА

Почели смо са ларвицидним третманима како бисмо спрјечили развој одраслих јединки, рекли су у "Еко-белу"

ПИШЕ: АНИТА ЈАНКОВИЋ, ДОПИСНИЦИ

krozrs@glassrpske.com

**БАЊАЛУКА** - Уништавање ларви комараца почело је у шест локалних заједница у РС, а временске прилике за сад иду у прилог овом послу.

То је посебно обрадовало становнике приобалних подручја којима ови инсекти већ стварају проблеме.

Директор лакташког "Еко-бела" Владимир Шушњар каже да ће радници овог предузећа уништавати ларве на подручју Бањалуке, Приједора, Градишке, Козарске Дубице, Шамца и Брода те да очекују потписивање уговора са још неким локалним заједницама.

- Почели смо са ларвицидним третманима како бисмо спрјечили развој одраслих јединки. Уништавање ћемо обавити у стајаћим водама и у просторима за која очекујемо да су стагна и повремена станишта комараца - рекао је Шушњар и додао да се озбиљнија најезда комараца очекује у наредних 15 дана.

- Средином овог мјесеца крећемо у запрашивање одраслих јединки - казао је он и нагласио да им временске прилике тренутно иду на руку када је ријеч о третманима против комараца.

Каже да би комарце требало уништавати најмање четири до пет пута годишње, али због недостатка новца у локалним заједницама то се ради једном или два пута.

На подручју Бањалуке јуче је почео први третман сузбијања ларви комараца.

- Планирано је да се систематска дезинсекција комараца изврши на најугроженијим приградским насељима, уз водотокове и водена станишта и ужем градском подручју - саопштено је из бањалучке Градске управе.

За запрашивање комараца



Временске прилике погодују уништавању комараца  
ФОТО: АРХИВА

НАЈЕЗДА ИНСЕКТА ОЧЕКУЈЕ СЕ У ИДУЋИХ 15 ДАНА

### Тиграсти комарац

Ветеринарски институт "Др Васо Бутозан" пронашао је тиграсте комарце на пет локација у РС и то на подручју Бањалуке, Лакташа, Бијељине, Градишке и Брода. Ларве и одрасли тиграсти комарци у Бијељини нађени су код вулканизерске радње у насељу Лељенца, а вулканизерска радња била је њихово станиште и у Лакташима и то у насељу Бошковићи. Када су у питању Градишка и Брод, тиграсти комарци откривени су код самих граничних прелаза.

ОПТИМАЛНО БИ БИЛО УНИШТАВАТИ КОМАРЦЕ ЧЕТИРИ-ПЕТ ПУТА ГОДИШЊЕ

је да је оформљено пет тимова и да се ларвицидни третман обавља у свих 25 мјесних заједница.

- Прскање се углавном обавља око бара, канала, крај кућа гдје има највише проблема - рекао је Богдановић и додао да је прије мјесец и по урађен један третман.

Руководство града Приједора за потребе системске дератизације и дезинсекције из буџета је извојило 85.000 КМ како би поступак уништавања комараца могли неколико пута поновити. У Српску је у току избор најповољнијег понуђача за запрашивања комараца. Није познато када ће бити сузбјени ови инсекти иако се Србац налази у групи ризичних, због недавне појаве тиграстог комараца. Сузбијање комараца на подручју Семберије почиње идуће седмице.

ове године је у буџету града планирано 40.000 КМ.

Начелник Градишке Зоран Латинковић каже да ће системско уништавање комараца бити обављено у свим мјесним заједницама.

- За уништавање ларви и запрашивање комараца општина је извојила 30.000 марака и очекујемо да предузме "Еко-бел" у оптималном времену реализује тај посао - додао је он.

Шеф одсјека Цивилне заштите општине Шамца Боро Богдановић рекао

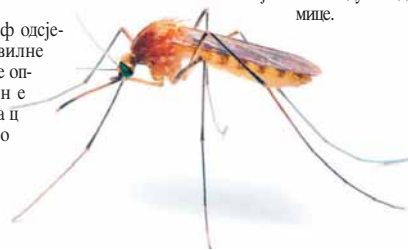

# Почео лов на комарце

## Природне "убице" комараца

КОМАРЦИ СЕ МОГУ РАСТЈЕРАТИ И ПРИРОДНИМ СРЕДСТВИМА КОЈЕ СВАКО ИМА У БАШТИ ИЛИ КУЋИ

Комарци бјеже од парадајза, јер стабљика ове биљке шири мирис који опија и уништава ове инсекте у лету



Неповољна за комарце је мушкатла, али и кантарион, чије листове треба осушити, направити букетић и распоредити по кући

Миришљаве свијеће које садрже природна уља цитруса и имају освјежавајући мирис су ефикасне у борби против комараца



## Прњавор Ђацима топлије у клупама

ПРЊАВОР - Министар за економске односе и регионалну сарадњу РС Златан Клокић рекао је јуче да Основну школу "Никола Тесла" у Прњавору понађа 900 ђака који ће реализацијом пројекта енергетске ефикасности покажати наставу у школи са новим системом гријања.

Директор ове школе Војин Глувић рекао је да ће бити замијењена столарија и кровна конструкција. (Срна)

## Хуманитарна акција за лијечење мајке трогодишњих близанаца из Петрова

# За помоћ Зорици активан број 1415

ДОБОЈ - За помоћ у лијечењу самохране мајке трогодишњих близанаца Зорице Катанић (40) из Петрова, оболеле од карцинома јајника који је метастазирао и проширио се на јетру, покренут је хуманитарни број 1415.

Свако ко жели да помогне у њеном лијечењу то може да учини позивом на поменути хуманитарни број дарујући једну марку, а број ће бити активан

до 30. јуна. Катанићева је тренутно у Шпанији, гдје чека операцију, која би требало да буде обављена данас или сутра. За овај захват, али и њено даље лијечење потребно је 50.000 евра.

Велики број људи се удружио у хуманој мисији да помогне Катанићевој, а поводом тога у Добоју је у сриједу увече одржан хуманитарни концерт, на којем је било око 40 посетилаца, углавном младих људи,

који су за Зорицино лијечење прикупили око 1.200 КМ.

Захваљујући хуманистима за операцију је прикупљен одређени износ новца, али је то и даље недовољно за Зорицино лијечење, због чега је помоћ овој храброј жени и даље неопходна.

Њена другарица Свјетлана Чакаревић захвална је свим добрим људима који помажу Зорици да се врати својим



синовима Луки и Андреју. - Срећна сам јер људи из Шпаније дају велике наде за излечење моје другарице - рекла је Чакаревићева.

Сви који желе да помогну да Катанићева оздрави и да се врати кући својим синовима, могу да помогну и уплатом на

## Добој Бирају изглед споменика борцима

ДОБОЈ - Одборници Скупштине града Добој јуче су на сједници усвојили одлуку о изради идејног рјешења за изградњу споменика-обилежја за 1.800 погинулих бораца Војске РС са подручја овог града.

Од раније је познат став добојских борачких организација и удружења да желе да се споменик гради у Градском парку.

Д. Д.

## Приједор Домаће јагоде на тргу

ПРИЈЕДОР - Манифестација "Дани јагода 2016", која је јуче отворена на малом градском тргу у Приједору, окупила је десет произвођача овог воћа.

У Удружењу воћара Приједор, које је уз подршку градске управе организовало манифестацију, рекли су да је циљ да на овај начин промовишу здраву храну из домаће производње.

С. Та.

## Лакташи Заједнички кандидат опозиције за начелника

ЛАКТАШИ - Председник ПДП-а Бранислав Бореновић изјавио је у Лакташима да ће опозиционе партије имати заједничког кандидата за начелника ове општине.

Бореновић је у сриједу на сабору ове странке истакао да су Лакташи веома битни за ПДП, који у ранијем периоду у овој општини није остваривао значајније изборне резултате. (Срна)

текући трансакциони рачун Сбербанке 567-541-50000932-45. Број девизног рачуна за уплату помоћи је S.W.I.F.T. code. SABRBA2B IBAN BA395675415413780494 на име Зорица (Жарко) Катанић, Кнеза Лазара 12 у Добоју.

Д. С.



## Теслић Србија и РС власници "Зрака"

ТЕСЛИЋ - Скупштина повјерљиваца предузећа најменске индустрије "Зрак" у стечају усвојила је план реорганизације којом је предвиђено оснивање нове фирме чији ће власници бити Србија са 51 одсто и РС са 49 одсто капитала. Дирекција КС из Београда, која је у стоодстотном државном власништву уложиће око милион КМ, док би фондови у РС и Пореска управа своја потраживања од "Зрака" претворили у капитал. (Capital.ba)

## Приједор Дообука крати пут до посла

ПРИЈЕДОР - Координатор пројекта "Томоћ за самопомоћ" Елвир Чаушевић и заменик градоначелника Приједора Миленко Ђаковић потписали су са седам послодавца уговоре о практичној дообуци осам лица која се налазе на бироу за запошљавање.

- Желимо да пружимо прилику младим људима да кроз дообуку или преквалификацију лакше дођу до посла - рекао је Ђаковић.

С. Та.

## Загреб Хрвати заобилазе Београд

ЗАГРЕБ - "Кроација ерпајнз" наставља с програмом ширења и планира да отвори базе у готово свим већим градовима у региону, осим у Београду. Предсједник управе авиокомпаније Крешимир Кучко каже да планирају да отворе базе гдје то пословно највише има смисла, односно у Сарајеву, Скопљу, Приштини и Тирани, а да Београд није опција јер Србија има националног авиопревозника. (Агенције)

Осигуравајућа друштва све чешће у улози гаранта за враћање кредита у случају непредвиђених околности

# Осигурање штити и дужника и банку

Осигурање које се везује за кредит има двојаку функцију, јер штити банку и њена потраживања, док, с друге стране, нуди заштиту клијенту од доласка у финансијске проблеме у случају да му се деси непредвиђена ситуација због које не би био у могућности да врати кредит

ПИШЕ: ЖЕЉКА КОКОТ  
zeljkak@glassrpske.com

БАЊАЛУКА - Страх од губитка посла, болести или инвалидитета и подизање свијести о значају осигурања утицали су на велики раст интересовања дужника за осигурање кредита, а истовремено је порастао и износ одштете коју су осигуравајуће куће исплатиле због невраћених зајмова.

Број полиса те врсте закључених у првом кварталу ове године порастао је за скоро девет пута у односу на исти период лани. Подаци Агенције за осигурање БиХ показују да су осигуравајућа друштва у првом тромјесељу наплатила премију за осигурање кредита у вриједности од 1,18 милиона, док је она у истом прошлогодишњем пе-



риоду износила само 119.753 КМ.

Паралелно са растом обима осигураних кредита, повећан је и број дужника који касне у отплати кредита. Износ одштете коју су осигуравајуће куће исплатиле у првом кварталу повећан је чак 330,33 одсто. Осигуравајуће куће су у првом овогодишњем кварталу исплатиле 87.755, док је у истом периоду прошле године одштета износила 20.392 КМ.

С обзиром на то да је претходних година све више људи каснило у отплати кредита, а банке гомилају некретнине, возила и машине које су заплијениле у принудној наплати, већина банака

у последње вријеме дужницима нуди осигурање кредита као вид обезбјеђења несметаног враћања кредита у случају болести, смрти или инвалидитета. Осигурање које се везује за кредит има двојаку функцију, јер штити

## Осигурање кредита у првом кварталу премија осигурања

2016.	1,18 милиона КМ
2015.	119.753 КМ
.....	+887,1%

## ИСПЛАЋЕНА ОДШТЕТА

2016.	87.755 КМ
2015.	20.392 КМ
.....	+330,33%

банку и њена потраживања, док, с друге стране, нуди заштиту клијенту од доласка у финансијске проблеме у случају да му се деси непредвиђена ситуација због које не би био у могућности да врати кредит.

Једна од банака која сарађује са свим осигуравајућим друштвима која нуде осигурање кредита је Нова банка чији клијенти могу подићи ненамјенске и замјенске кредите уз полису осигурања која покрива ризик смрти, инвалидитета и незапослености.

- Цијена полисе се креће од 1,45 до 3,90 одсто од износа кредита и клијенти је могу платити из износа кре-

дита - кажу у Новој банци која је у прва четири мјесеца ове године одобрила око 2.500 кредита уз полису осигурања, док је у 2015. на овај начин осигурано 9.000 кредита.

## ВИСИНА ПРЕМИЈЕ ЗАВИСИ ОД ВРСТЕ РИЗИКА И ИЗНОСА КРЕДИТА

Осигурање кредита у Новој банци зависи од бонитета клијента, осигураног ризика и суме, а полиса осигурања не спада у обавезни вид осигурања кредита јер банка одобрава кредите и уз друге врсте обезбјеђења.

## Министарство индустрије, енергетике и рударства РС Уз помоћ подстицаја запослено 617 особа

БАЊАЛУКА - За запошљавање 617 особа у области прерађивачке индустрије прошле године издвојено је 1,66 милиона од укупно 9,2 милиона КМ, колико је утрошено за реализацију Акционог плана запошљавања.

У Министарству индустрије, енергетике и рударства РС истакли су да је прерађивачкој индустрији издвојено и 52.770 од укупно 183.040 КМ намијењених за унапређење



научноистраживачке и технолошке инфраструктуре. Када је ријеч о финансирању привреде путем кредитних линија Инвестиционо-развојне банке РС, од 130 милиона КМ на

прерађивачку индустрију се односи 26,6 милиона.

- Остала средства подстицаја на бесповратној и кредитној основи односе се на гаранције Гарантног фонда за кредитна задужења у укупном износу од четири милиона КМ и финансијску подршку привредним субјектима прерађивачке индустрије од локалних заједница - навели су у Министарству индустрије, енергетике и рударства. (Срна)

NOVA BANKA ЗА ДИЈАЛОС НОВА ВРЕМЕНА		KURSNА LISTA		0800 50011	
Важи за дан 3.6.2016.					
Zemlja:	Šifra:	Oznaka valute:	Paritet:	Kupovni kurs za efektivu	Prodajni kurs za efektivu
Australija	036	AUD	1	1.216407	1.285736
Kanada	124	CAD	1	1.287257	1.306024
Hrvatska	191	HRK	100	25.434268	26.477725
Danska	208	DKK	1	0.257155	0.268199
Japan	392	JPY	100	1.568384	1.635738
Norveška	578	NOK	1	0.202161	0.213683
Švedska	752	SEK	1	0.203064	0.214638
Hrvatska	756	CHF	1	1.720324	1.803423
V. Britanija	826	GBP	1	2.460752	2.579617
SAD	840	USD	1	1.700950	1.791854
Rusija	643	RUB	1	NEMA	NEMA
Srbija	941	RSD	100	1.510399	1.629641
Turska	949	TRY	1	0.550453	0.610956
BiH	977	BAM	1	1.000000	1.000000
EMU	978	EUR	1	1.955830	1.955830

Banka zadržava pravo promjene kursne liste.  
Provizija na otkup EUR-a 0,65% i na prodaju EUR-a 0,30%.

# Хроника

Ухапшена два лица у Милићима

## Шверцовали 1,2 килограма дроге

**МИЛИЋИ** - Полиција је ухапсила М. А. (28) и Г. В. (58) из Србеника након што је код њих у возилу у којем су били пронаш-ла 1,2 килограма марихуане и мању количину дроге спил.

Из Центра јавне безбедности Бијељина саопштено је да је дрога пронађена 1. јуна претресом "рено клија" који је возио М. А. у улици Милоша Обилића у Милићима.

- Марихуана је откривена испод поклопца мотора возила, док је код Г. К. пронађено око 1,7 грама спида. Пронађен је и пиштољ с оквиром и осам метака, као и палица. Против осумњаника ће бити достављен извјештај тужилаштво - рекла су у полицији.

Н. Т.

## Зворник Жена погинула у судару

**ЗВОРНИК** - Држављанка Србије Милиша Сретеновић (45) из Лознице настрадала је у саобраћајној несрећи која се јуче догодила у Средњем Шепку код Зворника. Сретеновићева се возећи "голф 2" сударила с "мерцедесом" и задобила тешке повреде од којих је преминула у болници у Зворнику. "Мерцедесом" је управљао М. И. из Пилице код Зворника који је такође повријеђен. Узрок несреће није утврђен.

Н. Т.

Зоран Стјепановић осуђен у Основном суду Брчко дистрикта

# Пљачкашу пумпе двије године затвора

**БРЧКО** - Зоран Стјепановић из Доњег Жабара осуђен је у Основном суду Брчко дистрикта на двије године затвора због пљачке бензинске пумпе "Никић" у Марковић Пољу код Брчког.

Пресуди је претходно споразум о признању кривиче који је оптужени закључио са Тужилаштвом Брчко дистрикта. Према пресуди, он је 10. маја око час уз поноћи прије-тећи пиштољем од радника пумпе "Никић" Д. Б. отео око



1.000 КМ и побјегао. Био је маскиран и на глави је имао фантомку. Стјепановић је ухапшен само неколико часова

након овог разбојништва и одређен му је једномјесечни притвор. Ова мјера му је про-дужена за још два мјесеца на-кон изрицања пресуде. Стјепановић је одраније познат полицији по чињењу кривичних дјела. Он је хапшен и у октобру прошле године због сумње да је заједно са Божом Стојановићем и Здравком Јовановићем покушао да опљачка привредника Д. М. из Пелагићева.

Н. Т.



Горан Остојић ухапшен на граничном прелазу Рача

## Искоришћавао дјецу за порнографију?

**БИЈЕЉИНА** - Горан Остојић (43) из Бијељине ухапшен је на граничном прелазу Рача на основу потјернице МУП-а Републике Српске која га терети за искоришћавање дјецe и малолетника за порнографију.

Њега је ухапсила бијељинска јединица Граничне полиције 1. јуна када је покушао да изађе из БиХ. Из Граничне полиције је, наводећи иницијале, саопштено да је код Остојића пронађено и 49 забрањених таблета које изазивају психичке реакције.

У његовој торби пронађена су и четири компакт-диска, мини-камера те USB стик. Све што је одузето депоновано је у Основни суд у Бијељини, док је осумњачени Г. О. прелат у надлежност Центра јавне безбедности Бијељина - рекла су у Граничној полицији БиХ не наводећи друге детаље.

Ни у бијељинској полицији јуче нису износили детаље оптужби које се стављају на терет Остојића.

Полиција је прошле године широм Републике Српске на тако и у Бијељини спровела акцију на сузбијању дјечије порнографије под именом "Андромеда". Извор близак

истражи је рекао да би се Остојић управо могао повезати са том акцијом, али то још није потврђено. У акцији изведеној у новембру ухапшено је осам особа због посједовања и приказивања дјечије порнографије. Из истих разлога у Бањалуци је ухапшено шест а у Добоју и Бијељини по једна особа. Претресено је девет локација у Бањалуци, Лакташима, Бијељини и Дервенти.

## ЗАПЛИЈЕЊЕНА ЧЕТИРИ КОМПАКТ-ДИСКА И МИНИ-КАМЕРА

Полиција Српске је и током 2011. године спровела опсежне акције на сузбијању дјечије порнографије. Тако је 25. марта 2011. ухапшено пет особа због искоришћавања дјецe и малолетника за дјечију порнографију путем интернета. Нешто раније у другој акцији ухапшен је Самир Скелић из Дервенте у чијој кући су пронађена више од два милиона фотографија и 7.000 видео-снимка дјечије порнографије.

Н. Т.



ОДБРАНА ТРАЖИ ОСЛОБАЂАЊЕ ОПТУЖЕНЕ

УЛОЖЕНЕ ЖАЛБЕ НА ПРЕСУДУ СЛОБОДАНКИ ТОШИЋ

# Затражена оштрија казна за бившу мис

Првостепено вијеће тачно је утврдило чињенично стање, али је оптужену Слободанку Тошић прогласило за помагача уместо за саизвршиоца. Њене радње су саизвршилачке и она је у потпуности извршила свој дио задатка, рекао Чампара



ПИШЕ: НЕБОЈША ТОМАШЕВИЋ ntomasevic@glassrpske.com

**САРАЈЕВО** - Тужилац Дубравко Чампара затражио је од жалбеног вијећа Суда БиХ да изрекне оштрију казну за бившу мис фотогеничности БиХ и "Плејбојеву" зечицу Слободанку Тошић, која је осуђена на двије и по године затвора због помагања у покушају убиства Ђорђа Ждрале и припадности организованог криминалног групу Дарка Елеза.

Чампара сматра да Тошићева треба да буде осуђена као саизвршилац у кривичним дјелима.

Првостепено вијеће тачно је утврдило чињенично стање, али је оптужену прогласило за помагача, уместо за саизвршиоца. Њене радње су саизвршилачке и она је у потпуности извршила свој дио задатка. То што друга два члана организације нису успјела у својој намери нема везе са њеном улогом - казао је Чампара.



Дарко Елез



Ђорђе Ждрале

Он је додао да се у овом случају ради о кривичном дјелу из засједe и о тешком убиству.

Бранилац оптужене адвокат Владо Адамовић је затражио да она буде ослобођена оптужби или да случај буде

враћен на ново суђење.

Круцијални свједок и у овом предмету је Анђелко Вељанчић. Он је у више наврата дао различите исказе и да их је судија за претходни поступак имао код себе, оптужница никад не би била ни

потврђена - казао је адвокат Адамовић.

Бивша мис фотогеничности БиХ је осуђена, јер је 13. априла 2006. године намамила Ждралу у сачекушу у сарајевском насељу Врањеш, када је покушана његова ликвидација. У то је вријеме, према наводи-ма у пресуди, била у љубавној вези са Дарком Елезом.

## НАМАМИЛА ЂОРЂА ЖДРАЛУ У КЛОПКУ

На дан када је покушана Ждралина ликвидација, Тошићева му је послала СМС да дође по њу у Рогатицу. Када је кренуо према Лукавици, она му је казала да има испит те да од пријатељица мора узети скривта. Довезли су се у насеље Врањеш, гдје су на њега пуцала двојица мушкараца. Ждрале је успио да преживи овај напад.

## Сукоби

Дарко Елез је са својим кумом и вођом друге криминалне групе из Источног Сарајева Ђорђем Ждралом ушао у сукоб у љето 2005. године по једној верзији управо због Слободанке Тошић. Друга верзија је да су се кумови посвађали због расподеле пљачке. Тошићева је током суђења рекла да са Дарком Елезом није била у љубавној вези, као ни са Ђорђем Ждралом. Негирала је да је учествовала у покушају ликвидације Ждрале и да је од Елеза добила новац да би Ждралу намамила у сачекушу.

**122**  
Полиција

## Добој Опљачкана радница мјењачнице

ДОБОЈ - Полиција трага за маскираним разбојником који је напао и пријетећи оружјем од раднице мјењачнице "Ки" отео торбицу са новцем. Разбојништво се догодило у сриједу око осам часова када је жена кренула на посао. Како сазнајемо, пљачкаш је радницу сачекао испред њеног стана, заскочио и оборио на под. Потом је отео торбицу и побјегао.

С. А.

## Невесинје Заплијењени пушке, бомбе и муниција

НЕВЕСИЊЕ - Полиција је привела и испитала К. Д. и З. Ј. из Невесиња код којих је пронашла пет пушача, седам бомби и муницију, саопштено је из Центра јавне безбедности Требине. Наводи се да је оружје пронађено претресом кућа и других објеката које они користе. Против њих ће надлежном тужилаштву бити достављен извјештај.

Н. Т.

## Осмац Лажно пријавио разбојништво

ОСМАЦИ - Полиција је ухапсила Д. М. (29) из Осмака након што је истрагом утврђено да је лажно пријавио да су га напао разбојници и отели 5.000 КМ, саопштено је из Центра јавне безбедности Бијељина. Према полицијском извјештају, он је новац проневијерио на пријави да је нападнут да би то прикрио.

Н. Т.

РАСИМ БАЈИЋ ИЗ БРЧКОГ УХАПШЕН У НАСТАВКУ  
МЕЂУНАРОДНЕ ПОЛИЦИЈСКЕ АКЦИЈЕ "ПОСТМАН"

# Дилер кокаина пао у руке граничара



Бјегунац није промакао  
граничној полицији

ФОТО: АГЕНЦИЈЕ

ЗАПЛИЈЕЊЕНА  
ДРОГА  
ВРИЈЕДНА  
100.000 ЕВРА

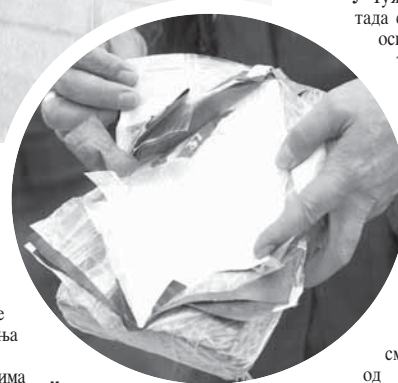

Кокаин  
шверцован од  
Аустрије до Холандије

Бајић шести осумњичени који је ухапшен због сумње да је шверцовао дрогу у земље Европске уније а отворен је приликом покушаја уласка у БиХ на граничном прелазу Брчко

ПИШЕ: САЊА АМИЏИЋ  
sanjaa@glassrpske.com

БРЧКО - Расим Бајић (42), за којим је брчанска полиција недавно расписала потјерницу због међународног шверца дроге и оружја,

ухапшен је у сриједу увече на граничном прелазу у Брчко дистрикту приликом уласка у БиХ.

Бајић, који има држављанство БиХ и Хрватске, доводи се у везу са организовано криминалном групом која је ухапшена прошле седмице у полицијској акцији "Постман" на подручју БиХ и Аустрије. Осумњичени је након хапшења предат на даље поступање Полицији Брчко дистрикта.

Осим Бајића, у овој акцији коју су спровеле безбедносне агенције БиХ и Аустрије, у Брчком су ухапшени Јусуф Авдић (30) и Срећко Поњевић (30) а у Сребренику Русмир Ђедовић (32). Истовремено у Аустрији су слободу лишили држављани БиХ Амир Кова-

чевић (37) из Брчког и Саво Драгишић (30) из Градишке.

Како сазнајемо, Суд БиХ је, након захтјева Тужилаштва, одредио једномјесечни притвор Авдићу и Поњевићу док је Ђедовић након испитивања пуштен на слободу.

Упркос нашим напорима јуче у аустријској полицији нисмо успјели добити информа-

## Акција "Острво"

У сличној акцији под називом "Острво" припадници Агенције за истраге и заштиту (СИПА) у мају су у Љубушком ухапсили четири особе, међу којима један Албанац, због међународног шверца кокаина.

Они се сумњиче да су као организована криминална група дрогу набављали у Хрватској и Њемачкој и продавали је на подручју БиХ.

## Аустрија

Упркос напорима "Гласа Српске" да добије више података о дијелу акције "Постман" изведеној у Аустрији, од канцеларије полиције у Бечу јуче нисмо могли да добијемо конкретне информације. У престоници Аустрије су то правдали техничким проблемима.

цију које су мјере предузете против ухапшеног Ковачевића и Драгишића.

Овој криминалној групи на терет се ставља кријумчарење дроге на подручју БиХ и земљама Европске уније.

Полиција је током акције "Постман" претреса 11 лока-

## АВДИЋУ И ПОЊЕВИЋУ ОДРЕЂЕН ПРИТВОР

ција у БиХ и двије у Аустрији гдје су пронашли и одузели више од килограм кокаина, већу количину сканка, те друге предмете за препродају опијата. Према процјенама вриједност заплијењене дроге на црном тржишту је око 100.000 евра.

У Тужилаштву БиХ тада су рекли да је, осим дроге, одузета и већа сума новца те неколико аутомобила и мотоцикала за које се сумња да потичу од претрјаве дроге.

Током акције "Постман" дошли смо до података од држављанима БиХ који учествују у кријумчарењу већих количина дроге у БиХ и земљама ЕУ. Посебан случај препродаје опијата отворен је на релацији између Аустрије и Холандије - саопштено је из Тужилаштва.

Додали су да је осим препродаје дроге током акције дошли и до одређених сазнања о шверцу оружја из БиХ у Европу.

## У двије ријечи

### Украли 68 "киндер" јаја и 12 чоколада

ПРИЈЕДОР - Полиција је ухапсила Г. В. (29) и М. Б. (24) из Београда због сумње да су украли 68 "киндер" јаја и 12 "киндер" чоколада из тржног центра "Конзум" у Приједору, саопштено је из Центра јавне безбедности у овом граду.

Крађа је починена 1. јуна у вечерњим часовима. У току је документовање овог предмета након чега ће надлежном ту-



жилаштву бити прослијеђен извјештај о крађи - рекли су у полицији.

Н. Т.

### Браћа притворена због покушаја убиства

ТУЗЛА - Кантонални суд у Тузли одредио је једномјесечни притвор браћи Дарку (32) и Дражену (35) Килинчан из Тузле због сумње да су покушали убити једно лице. Из Тужилаштва Тузланског кантона саопштено је да су они 29. маја претукли познаника у тузланском насељу Букиње. Прво је Дражен током свађе познаника ударио флашом у главу, а након тога су га обојица тукла. Дарка још терете да је претукао супругу тог познаника.

Н. Т.

### Младићи полупали прозоре на капели

БАЊАЛУКА - Четворица младића из Бањалуке ухапшени су због сумње да су разбили прозоре на капели католичког гробља у Слатинској улици у бањалучком насељу Траписти.

Приведени су и саслушани: Н. П. (20), С. Г. (20), М. Б. (20) и Д. Ј. (20). Против њих ће Окружном тужилаштву бити поднесен извјештај због оштећења туђе ствари. Скр-



нављење поменутог вјерског објекта догодило се у понедељак око поноћи.

С. А.

# Регион

Оштећено неколико аутомобила

## Експлозија испред кафића у Подгорици

**ПОДГОРИЦА** - Испред локала "Велвет", у центру Подгорице, у ноћи између сриједице и четвртка одјекнула је експлозија и том приликом је оштећено неколико аутомобила који су били паркирани у близини објекта.

У тренутку детонације у локалу није било никога, а полиција је у раним јутарњим часовима извршила увиђај.

Становници околних зграда свједоче да је детонација била веома јака да, како кажу, није било могуће процијенити шта се у ствари догађа.

Ово је други напад на кафић "Велвет", који је био на мети бомбаша у новембру прошле године, када је причињена мања материјална штета. Нападачи до данас нису откривени. (Агенције)



КАМЕНЧИЋ У ЦИПЕЛИ - БОЖО ПЕТРОВ ИЗА СЕБЕ ЗАПРАВО ИМА ЦИЈЕЛА ДВА КУБИКА ШЉУНКА

**МИРОСЛАВ ШИМИЋ, ШЕФ КЛУБА ПОСЛАНИКА МОСТА**

## Лидер Позитивне замијенио Ранка Кривокапића Пајовић нови предсједник Скупштине Црне Горе

**ПОДГОРИЦА** - Посланичка већина изабрала је Дарка Пајовића за новог предсједника Скупштине Црне Горе, чиме је замијенио недавно смијењеног Ранка Кривокапића.

Партија на чијем је челу Пајовић, Позитивна Црна Гора (ПЦГ), странка која је основана тек прије четири године, постала је једна од кључних на црногорској политичкој сцени крајем јануара ове године када је гласала за повјерење влади Мила Ђукановића.

Пајовић је изабран гласо-



вима Демократске партије социјалиста (ДПС), саме Позитивне и политичких странака које заступају Бошњаке, Хрвате и Албанце.

Избор Пајовића за предсједника парламента је резултат прекомпозиције политичке сцене у Црној Гори, јер је, такође у јануару, владајућу коалицију послје 18 година напустила Социјалдемократска партија (СДП), на чијем је челу Кривокапић.

Захваљујући подршци ПЦГ, Влада је остала, након чега је премијер Ђукановић опозицији понудио четири министарска мјеста и функцију једног потпредсједника Владе. (Агенције)

**ДОБРА ВИЈЕСТ**

**ТИВАТ**

Компанија "Адријатик Маринас" представила је луксузно научничко насеље и марину за суперјахте Порто Монтенегро у Тивту на Великој награди Монака, која је одржана на улицама Монте Карла.

**СКОПЈЕ**

Присталице "шарене револуције" поново су обојиле бијели барокну фасаду зграде македонске Владе препознатљивим бојама, изражавајући револт против власти због пројекта "Скопље 2014".

**ЛОША ВИЈЕСТ**

## Црна Гора Маровић нарушио углед ДПС-а

**ПОДГОРИЦА** - Демократска партија социјалиста (ДПС) би могла да предсједника Политичког савета Светозара Маровића на основу статута искључи из партије, јер је нанио озбиљну штету угледу партије.

Предсједник ДПС-а Мило Ђукановић у сриједу је рекао да ће ДПС о Маровићу, који је признао да је учествовао у криминалним радњама у Булви, одлучивати одговорно.

- Нема никакве сумње да ће ДПС, као одговорна партија, та питања третирати на својим надлежним органима. Статут је врло јасно предвидио који се партијски органи баве тим питањем - рекао је Ђукановић.

Маровић и Специјално тужилаштво договорили су се да овај високи функционер ДПС-а врати милион свра незаконито стечене имовине по споразуму о признању кривике у предметима "Доњи булевар", "Крапина", "Копирајт", "WTE и "Отпадне воде". (Агенције)

## ШЕФ ХДЗ-а НЕИСТИНИТО ПРИКАЗАО ВЛАСНИЧКУ СТРУКТУРУ ФИРМЕ "СОБОЛИ"

Због афере "Конзултантска" Карамарко изгубио подршку Петрова  
ФОТО: АРХИВА



**СУМЊА СЕ ДА ЈЕ КАРАМАРКО И ДАЉЕ СУВЛАСНИК ФИРМЕ**

# НОВА ПРИЈАВА ПРОТИВ КАРАМАРКА

## Влада Црне Горе усвојила приједлог Награда за информацију о убиству Јовановића



**ПОДГОРИЦА** - Влада Црне Горе јуче је једногласно усвојила приједлог министра унутрашњих послова Горана Даниловића да буде расписана награда за информацију о убиству бившег уредника "Дана" Душка Јовановића.

Једногласно је прихваћен и захтјев Даниловића да буде формирана нова комисија за праћење поступака надлежних органа у истрагама случајева пријетњи и насиља над новинарима, убистава новинара и

напада на имовину медија. Даниловић је након сједнице Владе казао да неће самостално утврдити вриједност награде за информацију о убиству Јовановића већ ће о том питању консултовати медије и НВО сектор.

- Желим да са медијском заједницом видимо шта је то мјера, да се не обрुкамо и да то не буде видна манипулација. Циљ је и да Влада стане иза те одлуке и да ту одговорност подијелимо - рекао је Даниловић. (Агенције)

Сувласништво Карамарка у фирми "Соболи" изузетно битно за аферу "Конзултантска" јер показује континуирани пословни однос с лобистом МОЛ-а Јосипом Петровићем

**ЗАГРЕБ** - Против првог потпредсједника хрватске владе Томислава Карамарка поднесена је још једна пријава Комисији за одлучивање о сукобу интереса због сумње да је могуће да је шеф ХДЗ-а неистинито приказао стварну власничку структуру трговачког друштва "Соболи".

Партнерство за друштвени развој је поднијело пријаву и позива се на нове документе који су сада доступни у Трговачком суду у Загребу, а односе се прије свега на друштвени уговор о преносу сувласничког

удјела у фирми "Соболи", а тиме и у свим повезаним друштвима, с Томислава Карамарка на Ивана Бакету од 18. октобра 2006. године. Партнерство је још 2011. пријавило Карамарка Комисији, али је та пријава одбачена јер је Карамарко тврдио да је права пренио раније.

Карамарко је 2005. године био сувласник фирме "Соболи" иако је формално пренио само управљачка права на адвоката Миљенка Буковића, а неоспорно је и да је Карамарко те 2005. године преко "Соболија" пословао с Јосипом Петровићем, који је у то вријеме, као члан управе "Ине", био актер угова-

рања послова између "Ине" и "Соболија".

**СЛУЧАЈ "СОБОЛИ" УКАЗАО НА КОНТИНУИРАНИ ОДНОС С ЛОБИСТОМ МОЛ-а**

Партнерство је позвало Комисију да овај пут, како се наводи, с лужном пажњом уз помоћ других надлежних институција утврди истинитост и ваљаност докумената у спису, те њихов стварни правни učinак на сувласнички удјел Карамарка у предметним трговачким друштвима. Истовремено се изража-

ва сумња да је Карамарко и даље у сувласничком односу с том фирмом.

Сувласништво Карамарка у фирми "Соболи" изузетно је битно за аферу "Конзултантска" јер показује континуирани пословни однос с лобистом МОЛ-а Јосипом Петровићем.

Према најновијим налазима, афера "Конзултантска" бацила је ново свјетло на све закулисне односе између Петровића и Карамарка, који се много озбиљније манифестују у скоро заборављеној афери "Соболи" него у самој афери "Конзултантска", наводи се у пријави Партнерства за друштвени развој. Комисија је раније покренула поступак против Карамарка, како би се утврдило да ли је био у сукобу интереса, јер је његова супруга мјесецима пословала са Петровићем, лобистом компаније МОЛ, против које хрватска влада води арбитражни поступак. Због ове афере коалициони партнер ХДЗ-а, Мост, гласао је за Карамарков опозив у Влади, а исти став ће заузети посланици те странке у Сабору. (Агенције)

## Орешковић узалуд "кувао" кафу

Састанак вицепремијера Хрватске Томислава Карамарка и Боже Петрова, који је иницирао премијер Тихомир Орешковић, није уродио плодом. Иницијатива предсједника Владе Хрватске да се због нарушених односа нађу на заједничкој кафи и виде како даље, није донијела позитивне резултате и помаке ка решавању политичке кризе у Загребу. На састанку се причало о смјеру у којем иде држава, али је закључено да због односа двојице потпредсједника, који посљедњих дана уопште не комуницирају, све пада у други план.

# Србија

Конститутивна сједница покрајинског парламента

## Пастор поново на челу Скупштине Војводине

НОВИ САД - На конститутивној сједници Скупштине АП Војводине, са 91 гласом за, за председника Скупштине Војводине изабран је Иштван Пастор.

Против избора Пастора било је 14 посланика покрајинског парламента, док је 13 било уздржано. Први пут у историји вишестраначја у Војводини, један човек је по други пут изабран за председника Скупштине Војводине. Уочи почетка конститутивне сједнице, актуелни директор ЈП "Србијагас" Душан Бајатовић изјавио је да ће се пријавити на конкурс за избор новог директора тог јавног предузећа.

- Посланик ћу бити 45 секунди, јер ћу се повући са листе и на мое место ће доћи други кандидат - рекао је Бајатовић. (Агенције)



ИСТЕРИВАО САМ ЉУДЕ  
СА СВОЈИХ И ТУЂИХ  
СЛАВА КАД НЕШТО  
ДОБРО КАЖУ О  
СЛОБОДАНУ МИЛОШЕВИЋУ

**ЗОРАН ЖИВКОВИЋ,  
ЛИДЕР НОВЕ СТРАНКЕ**

## Тужилаштво терети нарко-боса за злоупотребу положаја Нова оптужница против Космајца

БЕОГРАД - Више јавно тужилаштво у Београду подигло је оптужницу против Драгослава Космајца, којом га терети за злоупотребу службеног положаја у подстрекавању.

Оптужница је подигнута у сриједу, након завршене допуне истраге коју је наложио Виши суд у Београду, рекла је портпарол тужилаштва Татјана Секулић.

У тужилаштво нису прецизирали за које радње извршене терете Космајца, кога

је премијер Србије Александар Вучић означио као главног српског нарко-боса. Ову оптужницу треба да потврди Виши суд. Поред Космајца, оптужницом су обухваћени службеник општине Звездара Драги Милидраг, који је оптужен за злоупотребу службеног положаја и геоматар Републичког геодетског завода Милан Рапаић, оптужен за помагање у извршењу тог дјела.

Прва оптужница, која је враћена на допуну истраге



против Космајца, била је подигнута у октобру због истога кривичног дјела. Космајца тужилаштво терети да је на незаконит начин постао власник парцеле од око 7,5 ари, чиме је оштетио државу за око 95.000 евра. (Агенције)

**ДОБРА  
ВИЈЕСТ**

**СУБОТИЦА**

Међународни сезонски воз између Суботице и Бара почиње да саобраћа од петка, 3. јуна, саопштили су "Железнице Србије". Воз ће саобраћати свакодневно до 4. септембра.

## Приштина Продужен мандат EULEX-у на Косову

ПРИШТИНА - Земље чланице ЕУ постигле су јуче начелни договор о продужетку мандата EULEX-у за још најмање двије године.

Како су објавили приштински медији позивајући се на дипломатске изворе, на сасланку комитета сталних представника у ЕУ, чланице су се у начелу договориле да мандат EULEX-у буде продужен до 14. јуна 2018. године, јер се вјерује да је у области владавине права и безбједности Косову још потребно присуство Европске уније. Истовремено, ЕУ и косовска влада преговарaju о детаљима мандата EULEX-а. Комитет је такође донио одлуку да буџет EULEX-а за годину (до 14. јуна 2017.) буде 34,5 милиона евра, као и да за Специјални суд за ратне злочине ОВК буде одобрено 31,5 милиона евра.

**УБ**

У невремену које је захватило Уб и околину оштећени су средња школа, 26 стамбених објеката и око 30 пољних, речено је у Штабу за ванредне ситуације. Једна особа је лакше повријеђена.

**ЛОША  
ВИЈЕСТ**

## АЛЕКСАНДРУ ВУЧИЋУ СТИЖУ ПОНУДЕ УОЧИ КОНСУЛТАЦИЈА О НОВОЈ ВЛАДИ

# СПС се нуди, Стефановић поново напада

Не можете имати министре, а радити против програма премијера. Уосталом, СПС може да се понаша како год жели, али је поштено да то онда ради у опозицији, сматра Стефановић

БЕОГРАД - Функционер СНС-а Небојша Стефановић оцијенио је јуче да би се нова влада, уколико би у њеном саставу био СПС, сучавала са "унутрашњом опозицијом".

- Може се очекивати да се, када се буду доносиле неке тешке одлуке или супротстављало притисцима на Србију, појави неко из тих редова ко би својим ставом био на потпуно супротној страни од владе, остављајући довољно простора да јавност размишља да ли је то стварни, а тобоже прикривени став СПС-а - навео је Стефановић.

Он је оцијенио да би на тај начин влада умањила своју

снагу, а грађани Србије не би добили ништа.

- Не можете имати министре, а радити против програма премијера. Уосталом, СПС може да се понаша како год жели, али је поштено да то онда ради у опозицији - навео је Стефановић.

Он је истакао да су "Александар Вучић и Српска напредна странка били потпуно јасни када су говорили о потреби да јединство буде темељ нове владе како би Србија наставила пут снажног економског развоја и раста".

- Данас ми је сасвим очигледно да СПС то не разуме или не жели да разуме -

## Прва сједница новог сазива Скупштине

Србија ће данас добити 11. сазив Скупштине Србије, а сједницу је заказала председник одлазећег сазива Маја Гојковић. За њу је мандатар и премијер Србије у техничком мандату Александар Вучић најавио да ће остати на тој функцији и у новом сазиву. На сједници треба да буду потврђени мандати 250 посланика, изабран председник парламента, потпредседници те генерални секретар. Сједницу ће, како предвиђа регулатива, до избора новог руководства водити најстарији посланик Драгољуб Мићуновић из ДС-а, рођен 1930. године.



Стефановић: Јединство треба да буде темељ нове владе  
ФОТО: АРХИВА

**СТЕФАНОВИЋ:  
ВЛАДА БИ  
УМАЊИЛА СВОЈУ  
СНАГУ СА  
СПС-ОМ**

закључио је Стефановић.

Функционер СПС-а Бранко Ружић, који је раније често критиковао лидера СНС-а, сада ипак каже да ће социјалисти вјероватно бити дио нове Владе Србије.

## РУЖИЋ: СОЦИЈАЛИСТИ ЋЕ ВЕРОВАТНО БИТИ ДЕО ВЛАДЕ

- Мислим да је СПС ближе да својим кадровским потенцијалом да подршку мандатару Вучићу, него ситу-

ацији у којој би био ван владе - рекао је Ружић.

Стефановић је више пута изразио став да социјалисти не би требало да буду у новој влади, а у више наврата је отворено улазио у сукоб са СПС-ом и функционерима те странке и у периоду када су напредњаци и социјалисти сарађивали у влади која је сада у техничком мандату.

Осим њега, из редова СНС-а отворено противљење партнерству са СПС-ом често исказује Зорана Михајловић. (Агенције)

## Србија укратко

### Академија поводом 160 година од рођења Тесле

БЕОГРАД - Поводом 160 година од рођења српског научника Николе Тесле, у Великој дворани Коларчеве задужбине одржана је свечана академија, на којој је поручено да је Тесла



највећи научник потекло из српског народа.

Градски секретар за културу Владан Вукосављевић рекао је да Тесла, као и сваки велики човек који је обилежио исто-

рију човјечанства јесте и дио човјечанства и заслужни заступник свих људи.

- Али је Тесла и припадник наше нације и зато ми са поносом истичемо да је он пример достигнућа нашег народа - рекао је Вукосављевић.

На академији се окупило мноштво суграђана. Директор Музеја "Никола Тесла" Бранимир Јовановић истакао је да и данас, 160 година од Теслиног рођења, не престаје да се открива сва ширина и дубина његовог дјела. (Танјуг)

### Отварање поглавља до краја јуна

БЕОГРАД - Министар за европске интеграције у техничком мандату Јадранка Јоксиминовић изјавила је јуче да вјерује да ће поглавља 23, 24 и 5 бити отворена до краја јуна.

- Наравно да у европским интеграцијама има увек пуно посла, то је процес који је и захтеван, дуготрајан, некада фрустрирајући, али стратешки циљ јесте да ми уредимо своју земљу и зато је важно да ћемо до краја јуна, отворити поглавља 23 и 24 - рекла је Јоксиминовићева.

Она је подјетила да је ријеч о суштинским поглављима која се тичу реформе правосуђа, борбе против корупције и организованог криминала и мањинских права. (Танјуг)

# Свијет



Часне сестре Кејт и Дарси из централне Калифорније, познате као Сестре долине, постале су занимљиве јавности јер гаје канабис. Оне не припадају вјерским редовима, већ су основале власти. Иако носе бијеле хаљине и сматрају се духовним, нису католикиње, не живе у целибату, нити су подређене неком свештенику. Напротив, веганке су, феминисткиње, подржавају Бернија Сандерса и вјерују да је право на канабис људско право, богом дато. Наиме, оне помажу људима који пате и трпе велике болове и који се боре против рака или артритиса.

**TOP  
STORIES  
CNN**

## Њемачка Мигранта везали за дрво

**БЕРЛИН** - Полиција у источној Њемачкој организовала је потрагу за тројицом мушкараца који су из супермаркета извукли ирачког мигранта и везали га за дрво. Полиција у Герлишу саопштила је да се Ирачанин расправљао са запосленима у супермаркету 21. маја у вези са неисправним телефонским картицама, када су у маркет упала тројица мушкараца у црним кошуљама, зграбили га, извели напоље и везали за дрво. (Агенције)

## Сиријци ухватили целата Исламске државе

# Пао "Булдожер"

**ДАМАСК** - Сиријска војска ухватила је једног од најозлоглашенијих терориста познатог као "Булдожер", а интернетом кружи снимак на којем се може видјети како полуго лежи на поду камионске приколице са рукама везаним иза леђа.

Људи су се окупили да би фотографисали цихадисту који је лежећи право гримасе прије него што су га одвели припадници сиријске војске, а снимак су објавили сиријски извори. Овај екстремиста је познат као један од најопаснијих и најкрволочнијих припад-



ника Исламске државе. Свијет је ужаснуто пратио суровост овог целата.

На једној фотографији је виђен са иновском машинском пушком, тешком више од 50 килограма, а на другој се припрема да сабљом одсјече главу мушкарцу који клечи, са повезом преко очију.

Цихадиста је годинама скривао своје лице иза црне фантомке, попут Мухамеда Емвазија, позатијег као Цихали Дон, који је био задржан за одсијечање главе страним заробљеницима пред камером. (Агенције)

Протести против владиних реформи у Марсељу  
ФОТО: ТАНГ

## Обустава рада у 19 нуклеарних електрана



**ЕДФ  
ПОВЕЋАВА  
УВОЗ СТРУЈЕ ИЗ  
СУСЈЕДНИХ  
ЗЕМАЉА**

# Штрајк сијече струју Французима

Сва постројења за производњу електричне енергије гласала за штрајк. Придружиле су нам се и колеге из хидро и термоелектрана, изјавио Ланглар

гласала су за штрајк - изјавио је званичник синдиката ШГТ у компанији за производњу електричне енергије ЕДФ Лоран Ланглар.

Огранак ШГТ за енергетику и руднике раније позвао је своје чланове да гласају за штрајк, укључујући и гасни сектор, те да обуставе упуштање гаса у складишта и да блокирају истовар, што је дове-

ло до заустављања пуњења гаса у складишта као и блокирања пуњења ЛПГ цистерни.

**ПРОТЕСТИ ЗБОГ  
ЗАКОНА О  
РАДУ БЈЕСНЕ  
СЕДМИЦАМА**

У штрајк су ступили и радници железница и нафтног

сектора.

- Починемо да "сијечемо" струју" - дошао је Ланглар, додавши да су им се придружиле и колеге из хидро и термоелектрана. Испорука струје већ је пала за 2.400 мегавата што је довело до локалних искључења, стоји у саопштењу ШГТ-а. Нестанак струје и гаса пријављен је у граду Туле и индустријским зонама Бриве и Уреш смјештеним на југозападу земље.

Аналитичари наводе да ће штрајк смањити производњу струје али да, највјероватније, неће бити нестанака електричне енергије због правила према којем су синдикати обавезни да одржавају минимални ниво производње да би била спрјечена несташица.

Државна електродистрибуција ЕДФ мораће да повећа увоз струје из сусједних земаља да би задовољила потражњу.

Прошле седмице радници из нафтног сектора су се придружиле националном штрајку који је довео до затварања рафинерија, блокаду нафтних депоа и дистрибуције горива. Власти из Париза говоре да реформе рада циљају на повећање економије земље и смањењу високог степена незапослености. Демонстранти и синдикати говоре да влада жели да послодавцима олакша да отпуштају раднике, називајући реформе нападом на права радника. (Агенције)

## Барак Обама на скупу и Индијани

# Мишел не би дозволила да се опет кандидујем



**ВАШИНГТОН** - Амерички предсједник Барак Обама признао је да се не би поново кандидовао за предсједника, чак када би то било могуће, јер му не би дозволила супруга Мишел.

Обама је то објелоданио у склопу кампање о економској политици у Индијани.

Током говора, један од Обаминих присталица је додао: "Још четири године", алудирајући на популарни слоган његове друге кампање из 2012.

- Не могу. Уставом је забрањено, а још важније је да ми Мишел то забрањује - одговорио је Обама.

## Пореска управа терети премијера

# Ренци заборавио да плати казну

**РИМ** - Пореска агенција "Еквителија" наложила је италијанском премијеру Матеу Ренцију да плати 2.047 свра пореској управи, јер је заборавио да плати казну. Ренци је изјавио да је за вријеме састанка Г7 примио поруку од своје супруге која га је обавијестила да је поштом стигао налог за плаћање. Новинари су били присутни када сам прочита поруку и рекао: "Види шта се догодило, морам да платим", рекао је Ренци и дошао да се казне морају плаћати, али да проблеми понекад настају због компликоване процедуре.



## Напад у Сомалији

# Терористи разлијели хотел, 16 мртвих

**МОГАДИШ** - Двојица терориста убила су 16 људи у нападу на хотел у сомалијској престоници, а међу жртвама су и двојица посланика. Високи полицијски званичник Мохамед Хусеин изјавио је да су тијела девет особа изнесе-

на из хотела пошто су војници убили последњег нападача. Напад је почео када су најмање два нападача ушла су у хотел "Амбасадор" у центру Могадиша, док се трећи нападач казано у ваздух испред зграде. (Агенције)



Електране раде минималним капацитетом



## ЊЕМАЧКИ ПАРЛАМЕНТ РЕЗОЛУЦИЈОМ РАЗЉУТИО АНКАРУ



Реакција  
активиста  
који се  
залажу за  
признање  
геноцида

ФОТО: ТАЊУГ

ТУРСКА  
ПОВУКЛА  
АМБАСАДОРА  
ИЗ ЊЕМАЧКЕ

# Турци починили геноцид над Јерменима

Њемачка била историјски саучесник и да је дужна да препозна масовна убиства Јермена у Првом свјетском рату, рекао Гиси

БЕРЛИН - Њемачки парламент усвоји је јуче резолуцију којом се турски масакр над Јерменима у Првом свјетском рату признаје као геноцид, што је наљутило Анкару која је сагласна да су тиме нарушени односи са Берлином.

Укупно 630 посланика Бундестага изјаснило се о резолу-

цији под називом "Сјећање на геноцид над Јерменима и другим хришћанским народима 1915. године", коју су предложили владајућа конзервативно-социјалдемократска коалиција и опозициона Странка зелених.

Њемачки канцелар Ангела Меркел изјавила је у сриједу да подржава резолуцију, али да неће учествовати у гласању

због "неодговних обавеза и састанака".

Члан Левичарске партије Грегор Гиси, који је критиковао турске поступке према Курдима, рекао је да је "Њемачка била историјски саучесник" и да је дужна да препозна масовна убиства Јермена у Првом свјетском рату.

- Морам ово назвати онако како јесте - геноцид. Бундестаг не би требало да дозволи да га Турска ушћењује - рекао је он.

Мартин Шефер, портпарол шефа њемачке дипломатије Франк-Валтера Штајнмајера који се јавно успротивио усвајању резолуције, изјавио је наду да одлука Бундестага неће појачати тензије у односима Њемачке и Турске.

Из Турске је након гласања кренула салва реакција, а из Берлина је повучен турски амбасадор Хусеин Авни Карслиоглу.

Турски премијер Бинали Јилдирим назвао је резолуцију "апсурдном" и додао да ће њено усвајање неповољно утицати на односе Анкаре и Берлина. Исто то поновио је портпарол турске владајуће Партије правде и развоја (АКП) Јасин Актај.

Турски министар спољних послова Мевлут Чавушоглу рекао је данас да је усвајање резолуције о геноциду над Јерменима 1915. године "неодговорна и неоснована" одлука њемачког парламента којом се не може прикрити сопствена мрачна историја.

- Затварање мрачних странаца сопствене историје не ради се бацањем љаге на историју других земаља неогворним и неоснованим парламентарним одлукама - написао је Чавушоглу на "Твитеру". Предсједник Турске Рецеп Тајип Ердоган изјавио је у телефонском разговору са Меркеловом забринутост због могућег усвајања резолуције.

### Пријетње

Многи њемачки посланици добили су пријетње због намјере да подрже резолуцију којом се турски масакр над Јерменима признаје као геноцид. Изјавио је предсједник Бундестага Норберт Ламерт. Он је рекао да су пријетње добили нарочито "колеге турског поријекла па чак и пријетње да ће бити убијени".

Без обзира на бурне реакције из Анкаре, Меркелова је изјавила да Њемачка има широке и снажне односе са Турском.

### ОДЛУКА БУНДЕСТАГА НАРУШАВА ОДНОС АНКАРЕ И БЕРЛИНА

- Њемачку и Турску везује много тога и чак и ако имамо различита мишљења о појединим питањима, домет наших веза, нашег пријатељства и стратешких односа је велики -

рекла је Меркелова.

Са друге стране, јерменски предсједник Серж Саркисијан изјавио је наду да реакције Турске неће уплашити њемачке посланике и оштријено да усвајање резолуције неће довести у питање споразум ЕУ и Турске о рјешавању избјегличке кризе.

Турска и Јерменија се споре око масакра неколико стотина хиљада Јермена за вријеме Отоманског царства у Првом свјетском рату. Јерменија сматра тај масакр геноцидом, док то Турска жестоко одбацује, тврдећи да је број погинулих преувеличан. Историчари процјењују да је у Отоманском царству током и после Првог свјетског рата убијено 1,5 милиона Јермена што стручњаци сматрају првим геноцидом 20. вијека. Насљедница царства, Турска, проглашена 1923. негира да је то био геноцид, већ да су то само жртве грађанског рата и немира током распада Отоманског царства, чији је број преувеличан и да је погубије било на обје стране.

Турска наводи да је тада погинуло између 250.000 и 500.000 људи. (Агенције)



Протести у Њемачкој против резолуције Бундестага

### Њемачка

Спријечен  
терористички  
напад у  
Диселдорфу

ДИСЕЛДОРФ - Њемачка полиција ухапсила је у Диселдорфу тројицу сиријских држављана под сумњом да су планирали да изврше терористички напад у Њемачкој.

Ухапшени Сиријци су осумњичени да су као припадници Исламске државе имали задатак да организују бомбашки напад. Министар унутрашњих послова Њемачке Томас де Мезијер је рекао да је око 4.500 до 5.000 радикализованих муслимана дошло у Европу из Сирије и Ирака.

Такође, истакао је да се најмање 810 њих налази на територији Њемачке и да су већина повратници са ратишта у Сирији. (Агенције)

### Најмање девет жртава поплава

## Европа под водом, људи бјежали на кровове



Њемачка



Француска



Белгија

ПАЗИВ - Најмање девет особа је настрадало, а више њих се води као нестало у поплавама изазваним обилним падавинама које су ове седмице погодили централни дио Европе.

У Њемачкој су пронађена тијела четири особе које су се удавиле, а још четири се воде као нестале. Више хиљада кућа у Баварској остало је без струје. Претходно се у Бален-Виртембергу удавило четворо људи.

- Поплаве су стигле тако брзо да су људи морали да бјеже на кровове кућа - објавила је прес-служба регионалне

полиције Доње Баварије и додала да су многе улице поплаване.

Неки дијелови централне Француске доживјели су најгоре поплаве у последњих сто година. Тијело старије жене пронађено је у њеној потопљеној кући. На хиљаде људи евакуисано је у Француској, а на хиљаде је звало службу за ванредне ситуације. Поплављен је и један од најпознатијих замкова у долини Лораре, Шато де Шамбор из 16. вијека.

Француски премијер Мануел Валс је, приликом посје-

те центру за контролу кризе у поплављеном граду Немур јужно од Париза, рекао да ситуација остане напета и тешка. Скоро 10.000 домова остало је без струје. Неки путеви и жељезничке линије су пресећени, а школе су затворене.

Обилна киша која пада већ четврти дан изазвала је поплаве у неколико области широм Белгије, али за сада није било извјештаја о погинулима или повријеђенима.

Јаке кишне падавине изазвале су поплаве у дијеловима Горње Аустрије, прије свега, у региону Инсфиртел. (Агенције)

# 1458



Позивом на број 1458, од 01. до 30. јуна, помозимо лијечење осмогодишње

**ЕЛЕНЕ РАКИЋ**

из Косовске Митровице.

1 КМ за још једно здраво дјетињство!

Мала Елена бори се са успореним психо-моторним развојем.

За један третман матичним ћелијама у Кијеву потребно је 10.500 евра.

**Сваки Ваш позив корак је ближе  
Еленином оздрављењу!**

# Бањалука

## ВОДИЧ

Информације	1185	<b>ОРДИНАЦИЈЕ</b>	
Хитна помоћ	124, 230-620	Деамедика	309-222
Ватрогасци	123	Болница за жене и породице "Јелена"	324 310
ЦДБ	122, 337-100	"Озвена"	463-025
Паприковац	342-100	Буромедик	463-025
Поликлиника	247-333	Здравствена установа	
Аутоб. станица	922-000	"Озвена"	302-683
Желез. станица	301-229	Стом. амбуланта	
Аеродром Бањалука	535-210	Тимидент др Ивица	328-888
Билетарница (центар)	315-867	Фирена	235-444
Пријава кварова	258-686		
Квар. на телефонима	1275	<b>ХОТЕЛИ</b>	
Градско гробље ЈК ад	216-412	"Палас"	218-723
Метеоролошка станица	307-943	"Фортуна"	358-640
С.О.С. телефон	1264	Хостел "Villa Fortuna"	066/123-456

## Вјести из породилицата



# Чекају званичну одлуку Скупштине

Српска православна црквена општина (СПЦО) Бањалука ни јуче се није оглашавала поводом одлуке одборника Скупштине града да ван снаге ставе одлуку о измени регулационог плана за насеље Борик. На тај начин отпала је могућност изградње православног храма на зеленој површини на Булевару Живојина Мишића, непосредно уз Основну школу "Бранко Ракић" гдје је дечије игралиште. У СПЦО су чекали званично обавјештење.



Управа црквене општине држи се прописа да када град достави званичан документ о

стављању ван снаге регулационог плана за Борик, тада ће бити познат и став цркве - рекао је у телефонском разговору умјерљиви протојереј ставрофор Ратко Радуковић.

Важећим регулационим планом за Борик предвиђена је изградња двије цркве, иза Јеврејског културног центра и у близини Фемели центра "Конзум". Ни о томе нису имали коментар у црквеној општини.

И. П.

Градска управа поштрила услове добијања помоћи за образовање

# Шетња кроз смјерове и школе укида стипендију

Раније је ученицима, а посебно студентима, била остављена могућност да се уписују у једну па другу школу или факултет. Тиме је довољна у питање озбиљност и сврха стипендирања, које је замишљено као награда, односно помоћ, рекла Драгојевићева

ПИШЕ: ВЕСНА ПОПОВИЋ  
vesnapo@glassrpske.com

Стипендисти града, средњошколци и студенти који у току школске, односно академске године одлуче да промијене смјер, школу или факултет, изгубиће право на стипендију.

Наведено је то у одлуци о дојели стипендија града ученицима средњих школа и студентима првог циклуса коју



Строжи критеријуми за добијање стипендија  
ФОТО: АРХИВА

су усвојили одборници на последњем скупштинском заседању.

**ПРИЈЕДЛОГ ЗА СТИПЕНДИРАЊЕ ДЈЕЦЕ ИЗ ДЈЕЧИЈЕГ ДОМА**

Начелник Одјељења за друштвене дјелатности Љубинка Драгојевић објави

снела је да су на тај начин жељели да ријеше дугогодишњи проблем "шетања", посебно међу студентима.

Ранијом одлуком ученицима, а посебно студентима, била је остављена могућност да се уписују у једну па другу школу или факултет. Исто тако, могли су да уписују један па други смјер и да при томе не губе право на стипендију. Тиме је довољна у питање

озбиљност и сврха стипендирања, које је замишљено као награда, односно помоћ током школовања или студирања - рекла је Драгојевићева.

Новом одлуком укинута је могућност ученицима и студентима из породица које су биле угрожене поплавом или клизиштем, а који добијају социјалну помоћ, да конкуришу за стипендију.

Напоменула је да ученици

## Стипендисти

У академској 2015/2016. град стипендира 361 студента, од тога 273 по социјалном статусу, 40 на основу успјеха на факултету и 48 за дефицитарна занимања. Стипендије према социјалном статусу и за успјех на факултету износе по 130 КМ, а за дефицитарна занимања 250 КМ. Стипендију града прима и 1166 ученика и то 570 по социјалном статусу, 569 за успјех у школи и 27 за дефицитарна занимања. Стипендије према социјалном статусу и успјеху у школи износе 80 КМ, а за дефицитарна занимања 160 КМ.

и студенти који су до сада остварили стипендију по том основу могу да је и задрже до завршетка образовања.

Одборник СНСД-а Ненад Талић рекао је да су нове промјене добре, али да је требало да буде увршћен још један додатак.

Мој приједлог је да стипендирањем града буду обухваћена и дјеца из дома "Рада Вранешевих", без обзира на



Љубинка Драгојевић

то да ли су из Бањалуке или не. Иако су из других општина, за поједине малишане то је дом већ годинама и мислим да је град у могућности да подржи кроз стипендије школовање ове дјеце - казао је Талић.

Одборник Уједињене Српске Миленко Јаћимовић нагласио је да ове промјене нису оправдане.

И досадашњи услови за дојелу стипендија су били ригорозни, поготово када се пореде са другим градовима и општинама. Даље заостравање услова биће контрапродуктивно - навео је Јаћимовић.

Одборник НДП-а Мирна Савић-Бањац сматра да је овом одлуком требало онемогућити студентима приватних факултета да конкуришу за стипендије.

Школарине у приватним образовним установама су јако високе, тако да ако могу да издвоје новац за то, онда немају потребе за стипендијом - навела је Савић-Бањац.

## Град укратко

### Други круг кошења зелених површина

Други круг кошења зелених површина започео је у насељу Центар, а његов завршетак планиран је до краја јуна.

Потом ће на ред доћи кошење коровишта.

Приоритети су паркови и зелене површине уз саобраћајнице. Трава на најприоритетнијим површинама је покосена и такозвани први круг тих активности завршен је у мају.



Орезавање живих ограда прати динамику кошења - рекли су у Градској управи.

И. П.

### Црна Гора представила туристичку понуду

Туристичка организација Црне Горе промовисала је у сриједу увече у хотелу "Палас" понуду за љето 2016.

Уз помоћ ТОБЛ-а промовисали смо природне потенцијале и богате културне манифестације. Највећи број туриста имамо из Србије и БиХ, а Бањалука нам је веома значајна - рекла је помоћник директора ТОШГ-а Данијела Бањевић.

ТОБЛ је јуче угостио и представнике свјетске асоцијације туристичких новинара и писца, који ће у граду боравити неколико дана.

И. П.

### Меморијални фудбалски турнир на Лаушу

Меморијални турнир у малом фудбалу, у част трагично настрадалих седамнаестогодишњака Младена Ђулума и Милана Видовића, као и Бојана Пајића и Младена Ковачевића биће одржан у двористи ОШ "Свети Сава" на Лаушу у неђељу, 5. јуна. Почетак је од 11 часова. Један од организатора смотре, одборник СНСД-а у Скупштини града Милан Гра-



нула казао је да је порука турнира апел против дроге и несмотреног руковања оружјем.

И. П.



ПАЖЊА

## Улице и насеља без струје

Дијелови улица Браће Пиштелић, Дунавска, Јадранска, Моравска, Савска и Попа Николе Проклопића данас од 10.30 до 12 часова неће имати струје због радова на електромережи, саопштили су из "Електрокрајине".

Од 11.30 до 14 часова без струје ће бити и дијелови улица Др Јована Рашковића, Косте Мајића, Др Косте Крсмановића и Љевичанска, као и дио насеља Лауш - наводи се у саопштењу.

Ј. П.



## "Водовод" Суве славине у дијелу Росуља

Због радова на цјевоводу, данас од осам до 18 часова привремено ће бити прекинута снабдијевање водом потрошача у улици Пете козарске бригаде у насељу Росуље, према гробљу "Свети Марко", саопштено је из градског "Водовода".

Квалитет испоручене воде задовољава одредбе Правилника о хигијенској исправности воде за пиће - рекли су из "Водовода".

У остатку града снабдијевање водом би требало да буде уредно.

И. П.

## МАТИЧНИ УРЕД

### Рођени:

Маша Михајловић, кћи Душка и Винке; Андреј Тркуља, син Марка и Богдана; Лука Сабљић, син Александра и Тање; Милан Китић, син Сретка и Драгице; Нишка Тулибрк, син Николе и Милана; Кристијан Кнежевић, син Љубинка и Барбаре; Лорена Ковачић, кћи Опњена и Марине; Анастасија Петровић, кћи Горана и Душанке; Дуња Зорић, кћи Драгана и Станиславе.

## ЦИЈЕНЕ воћа и поврћа на тржници



лимон	5 - 7	јагоде	3,5 - 4,5	мрква	1 - 1,5
крушке	2 - 2,5	нектарине	1,8 - 2	црвени лук	0,9 - 1,5
банане	1,8 - 2,6	трешње	3 - 4	бијели лук	5 - 7
јабукe	0,9 - 1,5	паприке	2 - 3,5	парадајз	1,5 - 2
грожђе	4 - 6	пасуљ	3,4 - 6	кромпир	0,8 - 1,5



Грађани се жалили на драстично увећање пореза на непокретности  
ФОТО: АРХИВА

ИНИЦИЈАТИВА ЗВАНИЧНО УПУЋЕНА У ПРОЦЕДУРУ

Одборник ДНС-а Боран Босанчић иницирао измјену одлуке о висини вриједности непокретности

# Промјенама зона до нижег пореза

Сеоска подручја су разбацана у неколико зона, а самим тим имају и различите висине пореза, иако су готово исто удаљена од центра града, казао Босанчић

ПИШЕ: ВЕСНА ПОПОВИЋ  
vesnapo@glassrpske.com

Поdjела града на нове зоне главни је узрок увећаних пореза на непокретности, због чега су грађани у појединим насељима добили драстично веће рачуне. Поdjелу града по тим зонама треба измјенити.

## Анализа

Зоран Новаковић је рекао да је сасвим извјесно да ће иницијатива Борана Босанчића бити анализирана.

- Аргументе који буду оправдани Одjељење за стамбене, комуналне и послове саобраћаја ће да прихвати, а ако процијенимо другачије, предложимо градоначелнику да одбије иницијативу - казао је Новаковић.

Ову оцјену је изнио одборник Демократског народног савеза (ДНС) Боран Босанчић на посљедњој сједници Скупштине града, иницирајући тако измјену одлуке о висини вриједности непокретности која се користи као основница за обрачун пореза. Он је предао званични документ у скупштинску процедуру.

- Цијене некретности и земљишта нису проблематичне, али зоне јесу и њихове

границе се морају мијењати. Сеоска подручја су разбацана у неколико зона, а самим тим имају и различите висине пореза иако су километражом готово исто удаљена од центра града. И степен развијености је сличан, тако да није било потребе да се разликују по зонама. Она морају бити сврстана у исту категорију - рекао је Босанчић.

По њему, слична стратегија треба да буде и за град.



Боран Босанчић

- У истој зони се налазе улице Вида Њежића и Тузланска, које су на рубним подручјима Аде и Старчевике, као и ново насеље у близини ОШ "Бранко Радичевић" на Старчевизи. То је апсурдно. У поменутим улицама недостаје канализација и друга инфраструктура и како онда да имају исту вриједност некретности са

новиозграђеним стамбеним блоковима који су два километра од центра града - објаснио је Босанчић.

Казао је да о иницијативи треба да се изјасне градоначелник Слободан Гаврановић и комисија која је правила тај документ, али да Пословником о раду Скупштине града не постоји рок у којем се то мора урадити.

- Уколико не прихвате иницијативу на идућој сједници градског парламента, Клуб одборника ДНС-а ће поднијети приједлог за измјену ове одлуке - навео је Босанчић.

## РАЗЛИЧИТО РАЗВИЈЕНИ ДИЈЕЛОВИ ГРАДА У ИСТОЈ ЗОНИ

Одборник СДС-а Ђорђе Умићевић сматра да је одлука о висини вриједности непокретности на територији града пуна катастрофалних пропуста. Сматра да је прије усвајања ове одлуке требало проверити у пракси како то изгледа.

- На узорку одређеног броја становника требало је направити тест и видјети да ли има много одскака у коначном рачуну и ако има, да се направе корекције. Чак и да се прихвати иницијатива и направе измјене, тешко је да ће у овој години нешто бити примјенљиво јер су рачуни већ издати и тешко да се нешто ретроактивно може учинити - казао је Умићевић.

Начелник Одjељења за стамбено-комуналне послове и послове саобраћаја Зоран Новаковић рекао је да су зоне урађене 2013. године на основу Закона о уређењу простора и грађевина.

- Прије тога Пореска управа РС је обрачунавала порез по зонама које су урађене прије 30 година. Град се за то вријеме доста промијенио. Није могуће да на сваком дијелу и свакој зони буде све исто. Има инфраструктурних недостатака па се зато и узимала просјечна вриједност за одређивање цијена комплетне зоне - казао је Новаковић.

## Скупштина града завршила дводневну засједанье Отпис 1,5 милиона КМ дуга без подршке

Скупштина града је током два дана засједана прихватила 57 тачака дневног реда, а једини документ који није добио подршку одборника био је отпис 1,5 милиона КМ потраживања по основу закупа пословних простора.

За усвајање документа било је потребно 16, а он је добио 15 гласова. Изостала је подршка ДНС-а. Из ове странке

поручују да нису гласали за одлуку јер нису добили довољно објашњења због чега је потребан тај отпис.

Скупштина је прихватила информацију о раду Правобранилаштва РС, уз закључак да одборницима треба доставити детаљније информације о значајним судским спорозима у којима учествује град Бања Лука.

Одборник ПДП-а Зоран

Талић рекао је да је информација Правобранилаштва РС била непотпуна.

- Добио смо само збирну цифру спорова који не говоре ништа. Није било евиденције у којој фази рјешавања се налазе поједини случајеви у које су укључене вишемилionске суме или имовина од великог значаја за град, као што је спор око земљишта Пољопривредне



школе - објаснио је Талић.

Градски парламент је прихватио и рјешења о именовању Јелене Куртиновић за директора Центра за предшколско васпитање и образовање и Дејана Кустурића за директора Градске развојне агенције. Ис-

то тако, одборници су дали сагласност на иницијативе за подизање спомен-обилежја погинулим борцима Одбрамбено-отаџбинског рата РС на Лаушу, Старчевизи, у Бистрици и Залужанима.

В. П.

# Култура

## Филолошки факултет Бањалука Студенти у посјети "Бранковом колу"

НОВИ САД - Студенти српског језика и књижевности са Филолошког факултета из Бањалуке посјетили су "Бранково коло" и Сремске Карловце.

Директор "Бранковог кола", pjesник Ненад Грујичић јуче је са својим сарадницима срдјачно примио четрдесет студената из Републике Српске, које је предводио проф. др Данијела Јелић. Студенти су упознати са ријетким детаљима у вези са Бранковим школовањем од 1835. до 1841. године у чувеној Карловачкој гимназији и уопште за његов живот и дјело. Послије посјете "Бранковом колу" студенти су се упутили у Нови Сад у Матицу српску, најстарију културну установу код Срба, основану 1826. године у Пешти.



Књига  
по  
нашем  
избору

Трпеји Шевалије

Плодови  
на ветру

Зоран Никалић  
Смрт за  
понети

А. М.

"Кумови" затворили такмичарски програм Театар феста "Добој 2016"

## Ковачевићеве реплике за смијех и опомену

ДОБОЈ - Представу "Кумови" по драмском тексту Душана Ковачевића, а у режији Луке Кеџмана, одиграли су глумци Град позоришта Градишка, четврте вечери позоришне смотре у Добоју.

Драму "Кумови" Град позориште Градишка бесплатно су добили од Ковачевића, што им, како је рекао глумац Драшко Видовић, велика част, јер је ријеч о аутору антологијских текстова по којима су ра-



ђени бисери југословенске и српске кинематографије. Ово позориште је 2013. године радило и представу "Генерална проба самоубиства", такође по

тексту Душана Ковачевића и у режији декана Академије уметности Универзитета у Бањалуци Луке Кеџмана. Послије те представе Ковачевић им је уступио бесплатно ауторска права за било који његов текст и они су одабрали "Кумове". Глумачке креације показале су Драшко Видовић, Велимир Бланић, Миљка Брђанин, Рената Агостини и Адмир Меших.

Д. Д.



Са публиком су подијелили приче о њиховом заједничком дружењу и раду  
ФОТО: Ј. ЂУРЂЕВИЋ

ЈАПАНСКА ГРУПА "В-SOME" ОДРЖАЛА ЕМОТИВАН КОНЦЕРТ У ЧАСТ ЈАДРАНКИ СТОЈАКОВИЋ У БАЊАЛУЦИ

# Сузе у публици уз пјесму "Што те нема"

ЈАЦИНО ДОБРО СРЦЕ ПАМТИЋЕ ЗАУВИЈЕК

Она је била наш продуцент, музичар, велики пријатељ. Управо та њена љубав према музици допринијела је да наше ауторско дјело буде посебно, изузетно и разумљиво публици широм свијета, казала Инаба

ПИШЕ: МИРНА ПИЈЕТЛОВИЋ  
mirnap@glassrpske.com

БАЊАЛУКА - Емотивни спој јапанске и балканске традиционалне музике испунио је сваки пошак Банског двора Културног центра у Бањалуци, где је група "В-some, пут свиље" из Јапана одржала меморијални концерт за недавно преминулу Јадранку Стојаковић.

Свака одсвирана и отпјевана нота дирнула је у срце многобројну публику, јер су могли да кроз извештај ових невероватних музичара, осјете велику љубав коју су они гајили према њој. Публика није крила сузе када је ова група извела Јадранкину пјесму "Што те нема", коју су посебно за овај концерт извели на јапанском језику.

- Јадранкина неописива жеља да учи о нашој традиционалној музици и свира је, инспирисала нас је да сопственој традицији прићемо на један другачији начин. Управо она нас је мотивисала да спојимо наше старе пјесме са модерним аранжманима - казала је Јошико Саката која је свирала инструмент бива, који данас, у модерном добу, ријетко који Јапанац зна да свира.

Саката је била на изузетан начин повезана са Јадранком и како је рекла, увијек јој је било задовољство да дође у БиХ и наступа заједно с њом. Читав концерт је био саткан од емоција које су ови музичари осјећали према Јадранки, а са публиком су подијелили приче о њиховом заједничком дружењу и раду.

Како је истакао Таканобу



Кимура, који је свирао специјалне ударалке, увијек ће памтити велико добро Јадранкино срце и њену енергију коју је дијелила са публиком на наступима широм свијета.

Мива Инаба, на концерту



у Бањалуци свирала је јапанску харфу, подсјетила је на Јадранкин значај када је у питању спајање двију различитих традиција у музици.

ИНСПИРСАЛА ИХ ДА ТРАДИЦИЈИ ПРИЋУ НА МОДЕРАН НАЧИН

- Она је била наш продуцент, музичар, велики пријатељ. Управо та њена љубав према музици допринијела је да наше ауторско дјело буде посебно, изузетно и разумљиво публици широм свијета - казала је Инаба.

Куриозитет на овом концерту, поред дубоких емоција, биле су и предивне старе приче о њиховим традиционалним пјесмама, које су ови музичари пренијели публици.

Такође, присутни су имали прилику да се детаљно упознају са сваким инструментом, а циљ групе "В-some" је да на што љепши начин публици широм свијета прикаже своју богату историју.

Да све изгледа баш онако како би то Јадранка жељела, побринула се њена пријатељица и музичар Маја Тапић.

- Јапа ме је задужила да на достојанствен начин дочекам ове сјајне музичаре, њене сараднице и пријатеље, који су изузетно тражени у цијелом свијету. Пресрећна сам што је сала Банског двора испуњена до последњег мјеста, а овим концертном смо доказали да Јадранка никада неће бити заборављена - истакла је Тапићева.

Послије Бањалуке, група "В-some" одржаће сутра у Сарајеву концерт традиционалне јапанске музике под називом "Сјећање на Јадранку".

Бањалука

## Пројекција филма Романа Поланског

БАЊАЛУКА - Пројекција филма Романа Поланског "Слијена улица" биће одржана 6. јуна у 20 часова на сцени "Петар Кочић" Народног позоришта РС.

Разговор о филму након пројекције водиће драматург Славиша Радан. Улаз је бесплатан.

А. М.

Нови Град

## Хор "Звјездице" одржао концерт

НОВИ ГРАД - Први концерт дјечијег хора "Звјездице" из Новог Града одржан је у препуном амфитеатру "Културно-образовног центра" у Новом Граду.

Водитељ хора "Звјездице" Тања Давидовић у сриједу увече је рекла да је дјечији хор основан прије два мјесеца у склопу "Културно-образовног центра", те да тренутно има петнаест чланова, али и да даље уписују нове заинтересоване чланове.

М. П.

Лакташи

## Концерт ансамбла "Лес дамес"

ЛАКТАШИ - Концерт уметничке музике проткане импулсима фолклорне традиције у извођењу ансамбла "Лес дамес" из Бањалуке биће одржан 9. јуна у 20 часова у Центру за културу и образовање Лакташи.

На њиховом репертоару налазе се и ауторска дјела која, иако инспирисана етно-звучом, не излазе из оквира класичне форме.

А. М.

## Изложба о Светиславу - Тиси Милосављевићу

БАЊАЛУКА - Изложба архивских докумената "Светислав - Тиса Милосављевић: бан и министар" биће отворена 9. јуна у 18 часова у великом изложбеном салону Банског двора Културног центра у Бањалуци.

Изложбу приређује архивски савјетник Архива Републике Српске из Бањалуке, Вериса М. Стошић. Како је највише директор Архива РС Бојан Стојнић, изложбу ће отворити градоначелник Бањалуке Слободан Гаврановић.

М. П.



Премијера у Дјечијем  
позоришту Републике Српске

## Представа "Јаје" спој луткарске и живе сцене

БАЊАЛУКА - Креативна екипа Дјечијег позоришта Републике Српске из Бањалуке вриједно ради на припреми нове представе

"Јаје", чија је премијера заказана за 5. јун.

Ријеч је о луткарској представи за дјецу аутора Златка Крилића, која је на-



мијењена за узраст од двије до седам година.

Адаптацију текста и сценографију потписује директор Дјечијег позоришта

РС Предраг Бјелошевић, који истиче да ова прича на сцену доноси интересантан спој луткарске и живе сцене.

Представа "Јаје" је била омиљена луткарска представа крајем осамдесетих, постављена на сцену са четири глумца 12. фебруара 1989. године. Надам се да ће нова инсценирања, комбинација луткарске и живе сцене, уз подршку музике коју је радио Младен Матовић, као и адекватну визуелну филмску подршку, бити права посланица за дјецу - казао је Бјелошевић.

У представи ће играти глумци: Зорана Шуман, Ђурђа Бабић и Милан Трнинић.

М. П.



ОТВарање  
СУТРА У  
20 ЧАСОВА

У последње  
вријеме  
много сати  
проведен  
бавећи се  
илустрацијом  
ФОТО: АГЕНЦИЈЕ

Академски  
сликар  
Наташа  
Јованић пред  
отварање  
изложбе  
графика у  
Кордунашкој  
22 у Бањалуци

## Приказ човјека у времену и простору

Настојала сам изабрати дјела која највјеродостојније карактеришу ток промишљања и мој однос према матрици, према самом медију графике, као и према тематици коју обрађујем, рекла Јованићева



Графике Наташе Јованић

ПИШЕ: АЛЕКСАНДРА МАЦАР  
kultura@glasrpske.com

БАЊАЛУКА - Ралови је излажем настали су у периоду претходних пет година, они су дјелићи једног циклуса који траје вјечно, који трни трансформације, а опет успије задржати своју идеју и форму.

Испричала је ово за "Глас Српске" академски сликар Наташа Јованић, чија ће изложба графика бити отворена сутра у 20 часова у стану у Кордунашкој 22. Ово је још једна у низу поставки коју организује

Арт клуб Простор у својој не-обичној концепцији поставке, која полако заузима своје мјесто на домаћој уметничкој сцени. На предстојећој изложби публици ће представити 40 радова, графика.

Оне ће приказати моје дјеловање у графички од назазад пет година па до данас, гдје ћу настојати изабрати дјела која највјеродостојније карактеришу ток промишљања и мој однос према матрици, према самом медију графике, као и према тематици коју обрађујем - најавила је сликарка.

Центар њеног интересовања одувјек је био човјек, првенствено његов однос према самом себи, према људима и простору који он кроји по својој мјери.

У последње вријеме мно-го сати проведем бавећи се илустрацијом, којом постајем

све више очарана и жељно ишчекујем да новоноста дјела представим публици - испричала је Јованићева.

Поред приче о својим радовима и њиховом настанку, истакла је да је радиле што је идеја екипе из Арт клуба Простор заживјела.

Из догађаја у догађај све је више посјетилаца, како уметника, тако и љубитеља уметности, а сваким посјећивањем Простора залази се дубље у дијалог. Организатори су отворени, ангажовани млади људи, који су упркос ограниченом буџету увијек спремни изаћи излагању у сусрет - казала је она.

Преобратити простор стана, мјеста којем је сврха провести најбољи дио свог времена, у изложбени простор, јесте идеја вриједна подршке, јер се донекле уметничко дјело поставља у једну опуштenu, неформалну атмосферу, приступачну сваком гледаоцу - рекла је Јованићева.

## Пјесници чувају сјећање на Јована Јовановића Змаја



## Незаборавно дјело лиричара српског романтизма



носила име Змајева Каменица, у част Јовану Јовановићу Змају који је био изабран за првог потпредседника Српске књижевне задруге и израдио њен амблем.

Велики број његових шалвих и дјечјих пјесама, штампаних по разним листовима и часописима, изашао је у два издања цјелокупних дјела, "Певанија" и "Друга певанија". Последње су штампане збирке "Снохватице" и "Девесиље".

У прози је написао једну пјесничку легенду ("Вилосава Бранковић" и један шалвић позоришни комад ("Шаран").

Змај је и преводио, нарочито из мађарске књижевности. Најбољи су му преводи мађарског пјесника српског поријекла Шандора Петефија. Из њемачке поезије преводио је дјела Гетеа и у успјехом подражавао Хајнеову љубавну лирику и епиграм и оријенталску поезију Фридриха Боденштета.

Од осталих превода из стране књижевности, најпознатији су "Демон", чији је аутор Џермонтов, и "Енок Арден" енглеског пјесника Тенисона.

Од 1880. године па до смрти издавао је дјечји лист "Невен", најбољи српски дјечји лист тог времена.

М. П.

### СРЕМСКА КАМЕНИЦА -

Један од првих писаца у српској књижевности који је стварао поезију за дјецу Јован Јовановић Змај умро је на данашњи дан prije 112 година, а многобројни пјесници данас ће му одати пошту широм Београда.

Један од највећих лиричара српског романтизма по занимању је био љекар, а током широг живота бавио се уређивањем и издавањем књижевних, политичких и дјечјих часописа.

Најзначајније Змајеве збирке пјесама су "Ђулићи" и "Ђулићи увеоши". Прва говори о срећном породичном животу, а друга о болу за најмилијима.

Поред лирских пјесама, писао је сатиричне и политичке пјесме, те, наравно, пјесме за дјецу.

Сремска Каменица је некада



SREDNJA STRUKOVNA ŠKOLA S PRAVOM JAVNOSTI  
**CENTAR ZA OBRAZOVANJE**  
ŠIROKI BRUJEG, TRNSKA CESTA 197a  
Tel: 039 703 384; 039 703 752; 039 700 228; 063 321 815

*Nikad nije kasno!*

Info@centar-obrazovanja.com  
063 995 995  
066 878 789

www.centar-obrazovanja.com

Sarajevo, Zmaj od Bosne 4 - tel: 033 208 154; 061 479 908  
Sarajevo II, Fra Andela Zvizdovića br. 1 - tel: 033 222 459; 061 416 203  
Zenica I, Masarikova 58 - tel: 032 404 422; 062 880 324  
Zenica II, Dr. Adolfa Goldbergera 3 - tel: 032 401 421; 061 780 747  
Jajce, Kraljice Katarine bb - tel: 030 659 400; 063 333 817

Bugojno, Vrbas naselje bb - tel: 030 260 385  
Novi Travnik, Kralja Tvrtka bb - tel: 030 790 459; 063 335 134  
Kiseljak, Žrtava Domovinskog rata 3 - tel: 030 870 458; 061 416 203  
Žepče, Bistrica bb - tel: 032 880 339; 061 196 255  
Bihać, Midžića mahala bb - tel: 037 318 030; 061 384 438

Tuzla, Fra Grge Martića bb - tel: 035 278 631; 061 648 457  
Mostar, Bišće polje bb - tel: 036 445 700; 036 445 701  
Doboj Jug, 203. brigade br. 88 Matuzići - tel: 032 699 600; 060 322 22 52

IRU Centar za obrazovanje - akreditirani centar IRU ACADEMY Geneve u Bosni i Hercegovini

## OGLAS

za upis kandidata u programe srednjoškolskog obrazovanja odraslih

### I. Četverogodišnji strukovni programi za stjecanje srednje stručne spreme i programi prekvalifikacije za zanimanja:

- Ekonomist	- Klesarski tehničar	- Prehrambeni tehničar	- Tehničar za finomehaniku	- Grafički urednik-WEB dizajner
- Komercijalist	- Kemijski laborant	- Arhitektonski tehničar	- Poljoprivredni tehničar-opći	- Elektrotehničar za multimedije
- Elektrotehničar	- Medijski tehničar	- Grafički tehničar tiska	- Tehničar cestovnog prometa	- Špeditersko-agencijski tehničar
- Poslovni tajnik	- Odjevni tehničar	- Agroturistički tehničar	- Tehničar za telekomunikacije	- Tehničar za logistiku i špediciju
- Upravni referent	- Tekstilni tehničar	- Tehničar za računalstvo	- Tehničar za brodogradnja	- Računalni tehničar za strojarstvo
- Optički tehničar	- Kemijski tehničar	- Tehničar za elektroniku	- Tehničar za radiokomunikaciju	- Građevinski tehničar-niskogradnje
- Grafički urednik	- Strojarski tehničar	- Tehničar za mehatroniku	- Tehničar za elektroenergetiku	- Zdravstveno-laboratorijski tehničar
- Grafički tehničar	- Obućarski tehničar	- Grafički tehničar dorade	- Tehničar za elektrostrojarstvo	- Građevinski tehničar-visokogradnje
- Tehnički urednik	- Geodetski tehničar	- Naftno-rudarski tehničar	- Tehničar za procesnu tehniku	- Poljoprivredni tehničar fitofarmaceut
- Geološki tehničar	- Vatrogasni tehničar	- Administrativni tajnik/-ica	- Tehničar za strojeve i uređaje	- Građevinski tehničar za građevne materijale
- Ekološki tehničar	- Kozmetički tehničar	- Scenski masker i vlasuljar	- Drvodjelski tehničar-dizajner	- Elektrotehničar za rashladne i termičke uređaje
- Rudarski tehničar	- Tehničar nutricionist	- Kemijski procesni tehničar	- Hotelijersko-turistički tehničar	
- Šumarski tehničar	- Veterinarski tehničar	- Tekstilno-kemijski tehničar	- Tehničar za željeznički promet	
- Kuharski tehničar	- Tehničar PT prometa	- Grafički tehničar pripreme	- Tehničar za unutarnji transport	

### II. Trogodišnji strukovni programi za stjecanje srednje stručne spreme i programi prekvalifikacije za zanimanja:

- Zidar	- Kuhar	- Stočar	- Geobušač	- Električar	- Metalostrugar	- Brodski mehaničar	- Mehaničar alatnih strojeva
- Tesar	- Limar	- Krojač	- Električar	- Staklorezač	- Automehatroničar	- Monter strojeva i konstrukcija	- Monter strojeva i konstrukcija
- Rudar	- Klesar	- Mljekar	- Skladištar	- Pismoiljak	- Elektromonter	- Mehaničar hidrauličnih uređaja	- Mehaničar hidrauličnih uređaja
- Pekar	- Ljevač	- Tapetar	- Zavarivač	- Podoplogač	- Brodograditelj	- Vozač motornog vozila	- Instalater grijanja i klimatizacije
- Tokar	- Domar	- Slastičar	- Dimnjačar	- CNC operater	- Obradivač lima	- Krovopokrivač i izolater	- Operater lučkom mehanizacijom
- Frizer	- Bravar	- Konobar	- Autolimar	- Autoelektričar	- Elektroinstalater	- Rudar podzemnog kopa	- Mehaničar poljoprivredne mehanizacije
- Šumar	- Staklar	- Fotograf	- Sobar/-ica	- Vodoinstalater	- Soboslikar-ličilac	- Vočar-vinogradar-vinar	- Mehaničar građevinskih i rudarskih strojeva
- Mesar	- Ratar	- Obućar	- Autolakirer	- Plinoinstalater	- Fasader-izolater	- Električar-mehaničar	- Monter i obradivač rezanjem i deformacijom
- Vočar	- Kožar	- Dizalicač	- Kozmetičar	- Automehaničar	- Instalater monter	- Armirač (savijač željeza)	- Mehaničar pružnih vozila i vozni sredstava
- Stolar	- Moler	- Alatinčar	- Vatrogasac	- Cvječar-aranzjer	- Elektromehaničar	- Rudar površinskog kopa	- Rukovatelj radnim strojevima i građevinskom mehanizacijom
- Kovač	- Vrtlar	- Prodavač	- Vulkanizer	- Njegovatelj/-ica	- Keramičar-oblogač	- Monter elektroinstalacija	

### III. Programi stručnog usavršavanja / peti (V.) stupanj-specijalist za zanimanja:

- Ratar	- Fasader	- Električar	- Specijalist za rudarske mašine	- Elektromehaničar za aparate u domaćinstvu
- Frizer	- Konobar	- Metalogodač	- Monter fotonaponskih sustava	- Elektromonter električnih mreža i postrojenja
- Zidar	- Slastičar	- Elektromonter	- Instalater grijanja i klimatizacije	- Elektroenergetičar za elektroenergetske mreže
- Mesar	- Alatinčar	- Plinoinstalater	- Monter telekomunikacijskih mreža	- Elektrotehničar za telekomunikacijsku tehniku
- Kuhar	- Prodavač	- Vodoinstalater	- Elektrotehničar za sustav prijenosa	- Elektroinstalater za elektroenergetske instalacije
- Vrtlar	- Geobušač	- Autoelektričar	- Monter telekomunikacijske opreme	- Tehničar za izradu telekomunikacijskih kablova
- Limar	- Električar	- Automehaničar	- Električar za medicinsku opremu	- Elektromonter za kabelske mreže niskog napona
- Ljevač	- Autolimar	- Krovopokrivač	- Monter solarno toplovdnihih sustava	- Elektroenergetičar za elektroenergetska postrojenja
- Stočar	- Keramičar	- Elektroinstalater	- Specijalist za vodovod i kanalizaciju	- Elektromonter za nadzemne mreže na niskim naponima
- Moler	- Dimnjačar	- Njegovatelj/-ica	- Elektrotehničar za pogonsku opremu	- Vozač motornog vozila u međunarodnom cest. prometu robe i putnika
- Bravar	- Vulkanizer	- Monter suhe gradnje	- Elektromehaničar za strojeve i opremu	- Rukovatelj en. postrojenjima, kotlovskim postrojenjima i posudama pod tlakom
- Barmen	- Kozmetičar	- Rudar podzemnog kopa	- Rudar za izradu energetskih kablova	
- Flambar	- SOS-mama	- Rudar površinskog kopa	- Elektrotehničar za komutacijske uređaje	
- Armirač	- Autolakirer	- Električar za automatiku	- Električar za elektroniku i automatiku	

### IV. Programi stručnog osposobljavanja:

IV.1. Osposobljavanje u području rada, prometa, građevinskih strojeva, elektrotehnike, strojarstva, strojarske-energetike i mehanike, šumarstva, unutarnjih poslova i zaštite, zdravstva, poljoprivrede, ekonomije, trgovine i uprave, bibliotekarstva i graditeljstva i građevnih materijala za zanimanja:

- Tesar	- Računalni operater	- Rukovatelj auto-dizalicom	- Rukovatelj toranjskom dizalicom	- Prodavač ukapljenog naftnog plina (UNP)
- Moler	- Rukovatelj valjkom	- Organizator zaštite na radu	- Rukovatelj hidrauličnim ljestvama	- Rukovatelj vatrogasnim (okretnim) ljestvama
- Skelar	- Rukovatelj bagerom	- Rukovatelj automešalicom	- Rukovatelj vibracionim nabijačem	- Monter-servisier plamenika centralnog grijanja
- Arhivar	- Monter suhe gradnje	- Rukovatelj motornom pilom	- Rukovatelj hidrauličnom dizalicom	- Rukovatelj postrojenjima za postavljanje asfalta
- Fasader	- Uzgajivač ovaca i koza	- Rukovatelj crpkom za beton	- Voditelj marketinga za EU fondove	- Rukovatelj motornom kosilicom za visoke nasade
- Maslinar	- Rukovatelj villičarom	- Organizator zaštite od požara	- Uzgajivač ljekovitog i začinskog bilja	- Rukovatelj strojevima za polaganje betona i asfalta
- Bibliotekar	- Rukovatelj finišerom	- Rukovatelj motornim škarama	- Rukovatelj utovarivačem i zgrtačem	- Rukovatelj i punitelj posuda s komprimiranim plinom
- Lovočuvar	- Rukovatelj grejderom	- Rukovatelj mosnom dizalicom	- Rukovatelj hidrauličnom platformom	- Rukovatelj kompresorima i kompresorskim strojevima
- Keramičar	- Rukovatelj skejperom	- Monter-servisier plinskih bojlera	- Rukovatelj strojem za otkop kamena	- Ekološki proizvođač i prerađivač bilja i biljnih proizvoda
- Kotlovnicač	- Rukovatelj demperom	- Rukovatelj drobilicom za kamen	- Rukovatelj građevinskom dizalicom	- Monter-servisier rashladnih i klima uređaja-Frigomehaničar
- Daktilograf	- Prerađivač voća i povrća	- Voditelj seoskog gospodarstva	- Radni instruktor osoba s invaliditetom	- Električar za izgradnju, održavanje i ispitivanje privremenih električnih instalacija na radilištu
- Pčelar-medar	- Rukovatelj buldožerom	- Rukovatelj motornom kosilicom	- Voditelj agroturističkog gospodarstva	- Ispitivač za obavljanje pregleda i ispitivanje mjera zaštite na električnim mrežama i instalacijama
- Ophodar ceste	- Rukovatelj rovokopačem	- Rukovatelj portalnom dizalicom	- Rukovatelj lakim lančanim dizalicama	
- Njegovateljica	- Prodavač naftnih derivate	- Voditelj projekta za EU fondove	- Rukovatelj vozilom za prijevoz otpada	

IV.2. CPC – (Međunarodni Certifikat IRU Academy Geneve) Stručno osposobljavanje i ispiti za stjecanje stručne osposobljenosti prema Pravilniku o uvjetima i postupku izdavanja licenci i kvalifikacijskih kartica vozača za obavljanje međunarodnog cestovnog prijevoza („Sl.glasnik BiH“ br.81/11, 105/12, 32/13, 76/13 i 18/14), te izdavanje Potvrde o stručnoj osposobljenosti za: Vozač u međunarodnom cestovnom prijevozu (CPC vozač) i Upravitelj u međunarodnom cestovnom prijevozu (CPC menadžer)

IV.3. ADR opasne tvari - osposobljavanje (ADR - Međunarodni Certifikat IRU Academy Geneve i Licenca MUP-a za klase 2, 3, 4.1, 4.2, 4.3, 5.1, 5.2, 6.1, 6.2, 7, 8, 9)



МЕДИЦИНСКА ЕЛЕКТРОНИКА А.Д.  
У СТЕЧАЈУ  
БАЊАЛУКА  
Ул. Вука Караџића бр. 6.  
Број: 35/16  
Дана 1.6.2016. г.

57 0 Ст 077918 10 Ст

На основу члана 105, 106, 107 и 108. Закона о стечајном поступку - пречишћени текст ("Сл. гл. РС" бр: 26/10) и члана 82, 89, 130 и 131. Закона о извршном поступку ("Сл. гл. РС" бр: 59/83, 85/03 и 64/05), те Одлуке Скупштине повјерилаца донесене на рочишту 30.5.2016. године, стечајни управник дана 2.6.2016. године доноси

**ЗАКЉУЧАК**

објављује се

**ТРЕЋЕ ЈАВНО НАДМЕТАЊЕ (ЛИЦИТАЦИЈА)**

за продају капитала стечајног дужника Медицинска електроника Нови Сад

Продаје се оснивачки капитал чији је једини оснивач Медицинска електроника Бања Лука, која се налази на локацији ул. Димитрија Аврамовића 4а, Нови Сад и по Извјештају о процјени вриједности капитала према овлашћеном процјенитељу из Републике Српске.

Капитал се продаје по принципу "виђено-купљено" и у постојећем правном статусу, евентуална одступања неће утицати на излицитирану цијену и накнадне рекламације се неће разматрати и на купца се преносе обим и права којим стечајни дужник располаже у моменту продаје.

**КАПИТАЛ МЕДИЦИНСКЕ ЕЛЕКТРОНИКЕ НОВИ САД**

Капитал по процијеној вриједности:

959.352,00 КМ односно 490.508,89 EUR

Процијена вриједност капитала не може се продати испод 1/3 од процијене вриједности у условима:

- да се настави иста дјелатност са истим бројем пословница и истим бројем запослених радника рачунајући и пословницу и запослене у Бања Луци,
- купац се обавезује да и даље настави сарадњу са СИМЕНС-ом-СИВАНТОС-ом и да његова роба (слушни апарати) буде заступљена на тржишту Републике Србије и Републике Српске најмање 70% у набавци као и у продаји.

Продаја капитала обавиће се по Закону о извршном поступку, што значи да се на трећој јавној продаји-лицитацији не може продати испод 1/3 процијене вриједности.

1. Право учешћа на лицитацији имају сва правна и физичка лица која уплате депозит од 50.000,00 КМ, односно 25.564,60 EUR и то најкасније до почетка лицитације на жиро-рачун стечајног дужника 562-099-8090576203 отвореног код NLB Развојне банке Бања Лука у КМ или девизног рачуна у EUR бр: 13620946 отвореног код исте банке и то најкасније до почетка лицитације и о извршеној уплати предоче доказ стечајном управнику, а што ће након провере уплате депозита лицитирању моћи приступити само они учесници који су уплату извршили у року.

2. Правна и физичка лица могу учествовати на јавној продаји лично или бити заступљена по пуномоћнику. Ако учествују лично дужни су предочити личну карту ради утврђивања идентитета и доказ о уплати депозита, ако су заступљени по пуномоћнику, пуномоћник је дужан предочити пуномоћ о заступању, личну карту и доказ о уплати депозита.

Лица са неуредном документацијом за утврђивање идентитета или без наведене документације неће моћи учествовати у надметању.

3. Извјештај о процијеној вриједности капитала може се погледати десет дана прије одржавања лицитације, у времену од 10-12 часова на матичној локацији Предузећа Медицинска електроника, а.д. у стечају у Бања Луци, ул. Вука Караџића бр. 6 при чему се треба најавити на телефон 0038751241-201 и тел. број: 0038765260-052.

Контакт e-mail:  
- office@med-elektronika.com  
- zkondic@blic.net

4. Јавно надметање одржаће се и кад присуствује само један понуђач.

5. Продаја капитала обавиће се путем писмене понуде дана 6.7.2016. год. са почетком у 12 часова у згради Привредне коморе Војводине, ул. Хајдук Вељкова бр. 11, мала сала, Нови Сад.

Писмене понуде треба доставити у уредно затвореним ковертама на адресу Медицинска електроника а.д. у стечају Бања Лука, ул. Вука Караџића бр. 6, а могу се предати и лично на дан одржавања лицитације до 12 часова.

У понуди је обавезно навести да се прихватају сви услови из огласа са понуђеном цијеном.

**На коверти написати: ЗА ЛИЦИТАЦИЈУ, НЕ ОТВАРАТИ**

6. Након закључења надметања утврђује се листа понуђача који су понудили цијене изнад минимума (процијена почетна цијена) и констатује се да је капитал продат најповољнијем понуђачу.

7. Купац је дужан у року од 30 дана од дана продаје за капитал платити цјелокупан излицитирани износ вриједности купљеног капитала на рачун стечајног дужника 562-099-8090576203 код NLB Развојне банке Бања Лука у КМ или на девизни рачун бр: 13620946 отворен код исте банке у EUR.

8. Уколико први купац не уплати у року излицитирани капитал, тада се нуди други по реду купац, а ако то ни други у задатом року не изврши тада се нуди трећи по реду купац.

9. Порез и све остале трошкове око преузимања капитала, укључујући трошкове сачињавања и нотарске ојвере купопродајног уговора, сноси купац. Услови и начин преузимања и плаћања купљеног капитала уредиће се посебним Уговором о продаји. Продавац након продаје и наплате купопродајне цијене нема у односу на продати капитал никаквих обавеза. Сви порези и трошкови који проистичу из Уговора о купопродаји, додају се на постигнуту цијену и у цијелости их сноси проглашени купац.

10. Правила продаје биће учесницима лицитације подијељена непосредно прије одржавања лицитације или усмено саопштена.

11. Овај оглас-закључак је објављен на огласној табли стечајног дужника, дневном листу "Глас Српске" а.д. Бања Лука, "Дневник" Нови Сад, "Вечерње новости" Републике Србије, огласној табли суда и web страницама:

- www.med-elektronika.com (Медицинска електроника, а.д. у стечају)  
- www.komoras.ba (Привредна комора Републике Српске)  
- www.bl.komoras.ba (Привредна комора града Бања Луке)  
- www.komorabih.ba (Привредна комора Федерације БиХ)  
- www.rpkns.com (Регионална привредна комора Нови Сад)  
- info@pkv.rs (Привредна комора Војводине)  
- info@pks.rs (Привредна комора Републике Србије)  
- www.kombeg.org.rs (Привредна комора Београда)

Стечајни управник  
ср. Лазо Томић



ASOCIJACIJA KOMPOZITORA  
MUZIČKIH STVARALACA  
ASOCIJACIJA KOMPOZITORA  
MUZIČKIH STVARALACA  
ASOCIJACIJA SKLADATELJA  
GLAZBENIH STVARALACA

На основу члана 21. Статута Асоцијације композитора-музичких стваралаца (AMUS), предсједник Скупштине објављује

## ОБАВЈЕШТЕНЈЕ I ПОЗИВ ЉАНОВИМА AMUS-а

Скупштина AMUS-а одржаће се у сриједу, 15.6.2016. године, са почетком у 18:00 сати у Свечаној сали Међународног центра за дјecu и омладину (бивши Дом културе Vaso Pelagić), улица Kemala Kapetanovića 17, Grbavica, Sarajevo.

За Скупштину је предложен слjedeћи

**DNEVNI RED**

1. Usvajanje dnevnog reda, imenovanje zapisničara i dva ovjervivača;
2. Usvajanje zapisnika sa prošle sjednice Skupštine;
3. Godišnji izvještaj za 2015. godinu;
4. Godišnji plan i program rada i finansijski plan za 2017. godinu;
5. Godišnji plan raspodjele ubranih naknada;
6. Odluka o sredstvima za kulturne i socijalne namjene;
7. Odluka o otvaranju podružnica AMUS-a (usklađivanje sa Statutom);
8. Set pravilnika;
9. Razrješenje i imenovanje člana Nadzornog odbora (usklađivanje sa Statutom);
10. Razno.







РЕПЕРТОАР

БАЊАЛУКА

БИОСКОПИ  
МУЛТИПЛЕКС "ПАЛАС"

ИГРА НОВЦА



Улоге: Џорџ Клуни, Џулија Робертс, Доминик Вест  
Жанр: трилер  
Термини: 18, 20, 22

ФРАНКОФИНИЈА

Улоге: Џонас Кортас Алтес, Винсент Немет  
Жанр: драма  
Термини: 18.45

WARCRAFT: ПОЧЕТАК ЗД

Улоге: Травис Фимел, Паула Патон, Денијел Ву  
Жанр: акција, СФ  
Термини: 16, 18.30, 21, 22.15, суботом и недјељом у 12.30

АЛИСА ИЗА ОГЛЕДАЛА ЗД



Улоге: Џони Деп, Ен Хатавеј, Миа Васковска  
Жанр: авантура, фантазија  
Термини: 16.30, 20, суботом и недјељом у 15

МАЧАК ЗА ПЕТ (синхронизовано)



Гласови: Дејвид Хофман, Бен Дискин  
Жанр: анимирани, авантура  
Термини: суботом и недјељом у 12.15, 14.15

ЛОШЕ КОМШИЈЕ 2

Улоге: Сет Роган, Зек Ефрон, Роуз Брн  
Жанр: комедија  
Термини: 16.15, 20.30, суботом и недјељом у 13

ЕНГРИ БРДС



Гласови: Петар Стругар, Борис Миловојевић, Тамара Драгичевић  
Жанр: анимирани, авантура, комедија  
Термини: 17.45, суботом и недјељом у 12, 14

БАНСКИ ДВОР КУЛТУРНИ  
ЦЕНТАР

Концертна дворана, 17 часова  
Други конгрес медицинских сестара, техничара и бабица Републике Српске

МУЗЕЈ САВРЕМЕНЕ  
УМЈЕТНОСТИ РЕПУБЛИКЕ  
СРПСКЕ

Изложба "25 дјела савремене ликовне умјетности из Аустрије" и изложба фотографија Ериха Лесинга "Аустрија после 1945 - умјетност и живот" у организацији аустријске амбасаде у БиХ.

МУЗЕЈ РЕПУБЛИКЕ  
СРПСКЕ

Изложба "Стари занати" аутора Владимира Ђукановића и изложбе "Кићење" и "Змијањски вез" ауторке Данијеле Ђукановић  
Стална поставка "Од праисторије до савременог доба"  
Стална поставка "Хербар 72 врсте биљака наших крајева"  
Мултимедијална изложба "Јасеновац"  
Изложба птица "Небески ловци"

БИЈЕЉИНА

МУЗЕЈ  
СЕМБЕРИЈЕ

Сталне поставке:  
Етнолошка изложба  
Историјска изложба  
Археолошка изложба

ДОБОЈ

ЦЕНТАР ЗА КУЛТУРУ И  
ОБРАЗОВАЊЕ ДОБОЈ

17. ТЕАТАР ФЕСТ ДОБОЈ 2016.  
"Будала на вечери"  
Народно позориште, Тузла

ПРИЈЕДОР

МУЗЕЈ  
КОЗАРЕ

Полустална етнолошка изложба народних ношњи  
"Траговима наших предака"  
Алексе Драгића и Марије Радаковић

БИОСКОП  
"КОЗАРА"

АЛИСА ИЗА ОГЛЕДАЛА ЗД  
Улоге: Џони Деп, Ен Хатавеј, Миа Васковска  
Жанр: авантура, фантазија  
Термин: у 19 часова

БУРЕК



Улоге: Вилијам Лерој, Сергеј Трифунковић, Катарина Мисихрони, Бранислав Трифунковић  
Жанр: комедија  
Термин: у 20 часова

Виц  
дана



Родбина звони Фати на интерфон.  
- Кад чујете сигнал, гурните врата од улаза у зграду ногом - рече им Фата.

- Што ногом - упиташе они.  
- Па нисте ваљда дошли празних рука?

Трач



Ана и Бастијан  
захтијевају  
смокинге  
на свадби

Српска тенисерка Ана Ивановић и фудбалер Бастијан Швајнштајгер озбиљно су се посветили свом тајном вјенчану у Венецији, које је, по наводима, предвиђено за свјетске званице, као и за неколицину људи са наших простора. Иако сама локација вјенчања није позната чак ни званицима, у позивници за вјенчање спорског пара јасно је назначено да сви мушкарци морају да обуку смокинг.

- Ана и Швајни нису открили гостима локацију вјенчања у Венецији. Они ће се састати у једном ресторану, где ће им накнадно бити речена права локација вјенчања. Они су за сватове обезбедили авионски превоз из разних крајева света, као и превоз до тајне локације на којој ће се венчање заправо одржати. Иако су међу званицима фаце светског чет-сета, пар је у позивници назначио да мушкарци морају обући смокинг, док су за девојке предвиђене дуге халјине - прича извор близак породици Ивановић, а преносе медији у Србији.

Временска прогноза



Промјенљиво  
вријеме

У Србији променљиво облачно, мало свежије и нестабилно са кишом и локалним гљусковима са грмљавином. После подне и увече биће услова да понегдје буде и краткотрајних грмљавинских непогода са градом, олујним вјетром и обилнијим гљусковима. Минимална температура ваздуха од 9 до 17, максимална дневна од 20 степени Целзијуса, на југу до 27.



ПРОГНОЗА ЗА СЉЕДЕЋИХ ПЕТ ДАНА

ALADIN.INFO

Петак



27°  
8°

Промјенљиво

Субота



26°  
13°

Промјенљиво

Недјеља



26°  
14°

Промјенљиво

Понедељак



23°  
16°

Киша

Уторак



26°  
13°

Сунчано

Тужним срцем јављамо да је дана 1.6.2016. године у 81. години умрла наша драга



**ДАНИЦА  
(Петра)  
ГРАХОВАЦ**

Сахрана ће се обавити у петак, 3.6.2016. године, у 13 часова на гробљу у Чардачанима. Поворка креће испред куће жалости у Чардачанима. Ожалошћени: син Слободан, кћерке Свјетлана и Брана, браћа Крстан и Ненад, сестра Буја, снаха Вера, зет Перо, унучад Далибор, Далиборка, Ана, Драган, Дијана и Драгана, праунучад Нађа, Емилија и Даница те остала родбина, пријатељи и комшије

5880 +5885 Б-1 Г

Данас, 3.6.2016. године, навршавају се три тужне године откако ниси са нама



**МИА УРУКАЛО**

Заувјек ћеш живјети у нашим срцима. Воле те твоји тата, мама и секе Матеа и Мила

5879 А-8 М

Дана 4.6.2016. године навршава се тужна година дана од смрти наше драге



**ЈЕЛКЕ ШЕШИЋ**

Тоба дана у 9.30 часова посјетићемо њену вјечну кућу на гробљу Шешћи - Горња Пискавица, положити цвијеће и запалити свијеће. Позивамо родбину, пријатеље и комшије да нам се придруже. Ожалошћени: супруг Љубомир, синови Милорад и Милован, кћерке Душанка и Мира, сестра Марија, брат Богдан, снаха Милена, зетови, унучад и праунука

5884 А-8 М

Тужно сјећање  
Дана 3.6.2016. године навршава се седам година од смрти мог драгог супруга



**ЈАКОВА СПАСОЈЕВИЋА  
пук. у пензији**

У суботу, 4.6.2016. године, изаћи ћемо до његове вјечне куће да положимо цвијеће и запалимо свијеће. Супруга Душанка, син Зоран, снаха Радмила, унучад Тамара и Немања, Милана и праунук Стефан

5842 А-8 М

Дана 4.6.2016. године навршава се четрдесет најтужнијих дана од смрти наше вољене кћерке и сестре



**МИРЈАНЕ ЈОВИЋ**

Тоба дана у 10.30 часова посјетићемо њену вјечну кућу на породичном гробљу, положити цвијеће и запалити свијеће. Позивамо родбину, пријатеље и комшије да нам се придруже. Отишла је једна младост и љепота, остаће нам рана до краја живота. Ожалошћени: мама Драгица, тата Перо, брат Миљан и сестра Јелена

5865 А-8 Г

Последњи поздрав  
драгој мајци



**ДАНИЦИ  
ГРАХОВАЦ**

од кћерке Бране, зета Пере, унука Драгане и Данице с породицом.

5880 А-3 Г

Тужно сјећање на вољену



**МИРЈАНУ**

Отишла си рано са овога свијета, али из наших срца нећеш никада.

Ујак Здравко и ујна Бранка са породицом

5864 А-3 Г

Тужно сјећање на вољену сестру



**МИРЈАНУ**

Вољена моја сестро, ти никада нећеш отићи, док живимо ми, живјећеш и ти у нашим срцима. Твоја сестра Јелена, свак Бојан и сестричина Сара

5865 А-4 Г

Тужно сјећање на вољену



**МИРЈАНУ**

Вољени не умиру док живе они који их воле. Ујак Митар и ујна Оља са породицом

5864 А-3 Г

Последњи поздрав  
драгој мајци



**ДАНИЦИ  
ГРАХОВАЦ**

од сина Слободана, снахе Vere, унучади Далибора и Далиборке с породицама.

5880 А-3 Г

Тужно сјећање на вољену



**МИРЈАНУ**

Док живимо ми, живјећеш и ти у нашим срцима.

Ујак Ђуро и ујна Драгана са породицом

5864 А-3 Г

Тужно сјећање на вољену



**МИРЈАНУ**

Вријеме пролази, а туга и бол остају.

Тетка Томка, тетак Рашо, Драган и Милан

5864 А-3 Г

Последњи поздрав  
драгој мајци



**ДАНИЦИ  
ГРАХОВАЦ**

од кћерке Свјетлане, унука Драгана и унукe Ане с породицама.

5880 А-3 Г

Тужно сјећање на вољену



**МИРЈАНУ**

Драга наша Мишо, вријеме пролази, тугу не брише, а сјећање на тебе боли све више.

Тетка Славица, тетак Маринко, Сања, Саша, Данијела и Мија

5864 А-3 Г

Тужно сјећање на вољену



**МИРЈАНУ**

Вољели смо те и вољемо те, док живимо ми, живјећеш и ти.

Твој стриц Мирко са породицом

5865 А-3 Г

Дана 11.6.2016. године навршава се 40 тужних дана од смрти наше драге



**ГОСПАВЕ ЈОКИЋ**

У суботу, 4.6.2016. године, у 11 часова посјетићемо њену вјечну кућу на Јокића гробљу - Добрђе, положити цвијеће и запалити свијеће. Позивамо родбину, пријатеље и комшије да нам се придруже. Драга мајко, за све ти хвала. Почивај у миру. Захвални синови Босиљко и Миленко са породицама

5867 Б-2 М

**ГРБЉСКО ГРОБЉЕ**  
ЈАВНО КОМУНАЛНО АКЦИОНАРСКО ДРУШТВО  
Бања Лука

Дejурни телефони:  
051/216-412  
051/214-107

- превоз покојника,
- коришћење мртвачнице и опремање,
- услуга сахрањивања
- продаја комплетне погребне опреме и црнине са бесплатном израдом смртваница
- продаја цвијећа и израда вијенаца
- услуге израде споменика и гробница
- организовање даћа и помена
- вршење сахрана и на другим гробљима

**МОГУЋНОСТ КРЕДИТИРАЊА**

Тужно сјећање на вољену



**МИРЈАНУ**

С љубављу и тугом у срцу Твоја тетка Стоја са породицом

5865 А-3 Г

Четрдесетодневни помен нашем драгом



**СТЕВАНУ  
ТЕРЗИЈИ**

обавићемо у суботу, 4.6.2016. године, у 10.45 часова на Перлувовом гробљу, положити цвијеће и запалити свијеће.

Позивамо родбину, пријатеље и комшије да нам се придруже.

Ожалошћена породица

5878 А-5 М

Дана 3.6.2016. године навршавају се три године од када си нас изненада напустио наш драги



**ЖИВКО  
РАЈИН**

Бол и туга су све већи, недостајеш нам све више. Твоја супруга Радојка и кћерка Борка

5799 А-4 Г

Тужно сјећање на драгог дјела



**ЖИВКА**

Године пролазе, али туга не јењава. Заувјек ћеш бити у нашим срцима. Твоји унучи Кармела и Желимир

5799 А-4 Г

Навршила се тужна година откако нас је заувјек напустила  
наша вољена



## СТОЈА ВУЛИЋ

1931 - 2015.

Тужно је и празно без тебе, мајко. Пожртвовање и доброта  
обиљежили су твој живот. Заувјек ћеш остати дио нас, вољена  
и поштована.

Дана 4.6.2016. године одржаће се помен у 10 часова на гробљу  
"Свети Пантелија", те позивамо све који желе да нам се  
придруже.

С љубављу и тугом, супруг Бошко, син Душко, снахе Нада и  
Бранка, унучад Марко, Соња и Саша

5875 Б-5 Г

Тужно сјећање на племенитог члана породице, нашу



## СТОЈУ

Твоје велико срце и љубав давала си несебично свима. Остаћеш са нама у лијепим и  
драгим успоменама.

Са љубављу и поштовањем.

Породице: Вулић, Зец, Парезанин, Попбожиновски и Поповић

5876 Б-2 Г

Дана 2.6.2016. године у 77. години након дуже и тешке болести преминуо је



## ЛАЗАР - ЛАЗО (Дамјана) МИЗДРАК

Сахрана драгог нам покојника обавиће се у петак, 3.6.2016. године, у 14 часова на  
Пердувовом гробљу.

Ожалошћени: супруга Јаворка, кћерке Биљана и Дијана, син Александар, зет  
Саша, унучад Немања, Матеја и Катарина, сестре Јелица и Радојка, брат Гојко и  
остала родбина, кумови и пријатељи

5872 Б-2 Г

Данас се навршило 20 година од смрти наше драге и племените мајке и баке



## ЗОРКЕ (рођ. Папић) ЧАЋЕНОВИЋ

Са поносом и захвалношћу:

Душка, Ксенија и Бојана са породицама

5790 Б-2 Г

Четрдесетодневни помен на нашег вољеног



## СЛОБОДАНА ДАМЈАНОВИЋА

одржаће се у суботу, 4. јуна 2016. године, у 11 часова на гробљу "Огњена Марија" у  
Доњем Дракулићу.

Ожалошћена породица

5874 Б-2 М

Данас се навршило 20 година од смрти наше драге и племените мајке и баке



## ЗОРКЕ (рођ. Папић) ЧАЋЕНОВИЋ

Са поносом и захвалношћу:

Синиша, Филип и Станислас

5833 Б-2 Г

Четрдесетодневни помен  
на нашег драгог брата



## СЛОБОДАНА ДАМЈАНОВИЋА

Породица Цепина

5874 А-4 М

Четрдесетодневни помен  
на нашег драгог брата



## СЛОБОДАНА - БРАТУ ДАМЈАНОВИЋА

Мишо са породицом

5874 А-4 М

Дана 7.6.2016. године  
навршава се тужна година  
од смрти наше драге



## АНЕ (рођ. Лукајић) ШКРБИЋ

У неђељу, 5.6.2016. године,  
у 11 часова посјетићемо  
њену вјечну кућу на гробљу  
у Шкробићима. Позивамо  
родбину, пријатеље и ком-  
шије да нам се придруже.

Ожалошћена породица  
5870 А-4 Г

mail: fotosicitulje@gmail.com

Дана 7.6.2016. године навршава се шест тужних мјесеци од смрти моје драге



**ЉИЉАНЕ ПЕЂАНАЦ**

У суботу, 4.6.2016. године, у 11 часова посјетићемо њену вјечну кућу на Ребровачком гробљу, положити цвијеће и запалити свијеће. Позивамо родбину, пријатеље и комшије да нам се придруже. Вољени не умиру док живе они који их воле. Супруг Ђуро

5847 Б-1 Г

Дана 6.6.2016. године навршавају се четири тужне године од смрти мог вољеног супруга



**ЧЕДЕ КАСАГИЋА**

Драги мој Чедо, стари мој, иако вријеме пролази, туга и бол у мојој души остају. Вјечно ће те вољети и туговати за тобом, Твоја Божана

5829 А-8 Г

Дана 6.6.2016. године навршава се тужна година од када није са нама наш драги



**БОРИСЛАВ ЦУЊАК**

У суботу, 4.6.2016. године, у 11 часова посјетићемо његову вјечну кућу на Централном градском гробљу у Врбању, положити цвијеће и запалити свијеће. Отишао си изненада, тихо и достојанствено. Толико тога је остало неизречено. Сваки тренутак с тобом је био посебан. Хвала ти за све ове године, искрену и несебичну љубав. С љубављу, супруга Милка и кћерка Борислава 5765 А-8 Г

Тужно сјећање на драгог тату



**БОРИСЛАВА ЦУЊАКА**

Најдражи тата! Дивим ти се бескрајно... С тобом ми је било одувијек, увијек и заувјек најљепше. Борислава

5765 А-8 Г

Дана 9.6.2016. године навршава се година дана од смрти нашег драгог

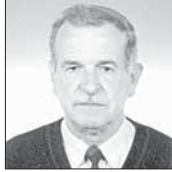

**ЖАРКА ЖИВКОВИЋА**

У суботу, 4.6.2016. године, у 11 часова одржаћемо годишњи помен на Ребровачком гробљу, положити цвијеће и запалити свијеће. Позивамо родбину, пријатеље и комшије да нам се придруже. Супруга Ратка, син Вељко, кћерка Свјетлана, снаха Амела, зет Владимир, унучад Николина, Лука и Филип 5812 А-8 М

Тужно сјећање на драгог брата и ујака



**ЖАРКА**

Година дана туге на претек. И суза! Сестра Љиљана и сестрић Славен са породицом

5868 А-6 Г

Дана 3.6.2016. године навршава се 10 година од смрти наше супруге, мајке и баке



**ЉЕПОСАВЕ ДИВЉАК**

У суботу, 4.6.2016. године, у 10.30 часова, године посјетићемо њену вјечну кућу, положити цвијеће и запалити свијеће. Остаћеш вјечно у нашим срцима. Захвална породица

5871 А-6 М

Тужно сјећање на нашу драгу



**ГОСПАВУ (рођ. Црнадак) ПЕРУШИЋ**

Живјећеш вјечно у нашим срцима. Сестре: Миља, Крстина, Мирослава и Мира

015236 А-6 Е

Дана 4.6.2016. године навршава се тужна година од смрти нашег драгог

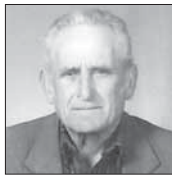

**ЂУРЕ ДИВЉАКА**

Тога дана у 10 часова посјетићемо његову вјечну кућу на породичном гробљу у Голешима, положити цвијеће и запалити свијеће. Ожалошћена породица

5883 А-8 Г

Тужно сјећање на драгог колегу



**БОРИСЛАВА ЦУЊАКА**

од радног колеге и друга Винка Рибића.

5860 А-3 Г

Тужно сјећање на мог вољеног деду



**ЂУРУ**

Прошла је година, а сваким даном ми све више недостајеш. Увијек ћеш бити у мом срцу. Хвала ти за све. Унучка Данијела Дивљак

5883 А-3 Г

Дана 1. јуна 2016. године у 94. години живота преминуо је наш драги



**ВЕЉКО (Дуке) СТЈЕПАНОВИЋ**

Сахрана ће се обавити 3. јуна (петак) на мјесном гробљу Јагањски бријег - Шњеготина Доња (Челинац). Опијело почиње у 13 часова у цркви у Шњеготини Доњој. Ожалошћени: синови Мићо, Ђоко, Перо и Ристо, кћерке Драгосава и Анђа, сестра Ненадка, снахе Борка, Роса и Марица, унучад, праунучад и остала многобројна родбина и пријатељи. 015417 А-8 ЧН

Последњи поздрав драгом дједу и прадједу



**ВЕЉКУ СТЈЕПАНОВИЋУ**

Марица, Дејан, Петар и Далиа

015417 А-3 ЧН

С тугом у срцима опраштамо се од драгог оца и дједа



**ВЕЉКА СТЈЕПАНОВИЋА**

Син Ристо, снаха Марица и унук Марко

015417 А-3 ЧН

Последњи поздрав драгом свекру и дједу



**ВЕЉКУ СТЈЕПАНОВИЋУ**

Снаха Борка и унук Драган

015417 А-3 ЧН

Последњи поздрав драгом оцу и дједу



**ВЕЉКУ СТЈЕПАНОВИЋУ**

Син Ђоко, снаха Роса и унучад Сандра и Бењамин

015417 А-3 ЧН

Дана 4.6.2016. године навршава се 40 дана од смрти наше драге



**ЗОРКЕ КОНДИЋ**

Тога дана у 10 часова посјетићемо њену вјечну кућу на Ченића гробљу, положити цвијеће и запалити свијеће. Позивамо родбину, пријатеље и комшије да нам се придруже. Ожалошћена породица

5882 А-6 М

Дана 9.6.2016. године навршава се година од смрти нашег драгог и вољеног тате, супруга, брата, ујака и тетке



**БРАНКА ДОМИНОВИЋА**

Дана 4.6.2016. године у 11.30 часова посјетићемо његову вјечну кућу. Волимо те и вољемо те заувјек. Твоји најмилији: кћерка Тања, супруга Славица, сестра Биљана, Слободан, Никола, Димитрије, Павле, Катица, Ивана и Силвија.

570 А-6 ДК

Дана 4.6.2016. године навршава се четрдесет тужних дана од смрти наше драге



**ДАРИНКЕ ТРНИЋ**

Тога дана у 11 часова посјетићемо њену вјечну кућу на гробљу "Свети Пантелија", положити цвијеће и запалити свијеће. Позивамо родбину, пријатеље и комшије да нам се придруже. Ожалошћена породица

5891 А-6 Г

Тужним срцем јављамо родбини, пријатељима и комшијама да је дана 1.6.2016. године у 75. години живота преминуо наш драги



**ДРАГОСЛАВ (Луке) КРЕМЕНИВИЋ**

Сахрана ће се обавити у петак, 3.6.2016. године, на породичном гробљу Горњи Кременовићи.

Поворка креће испред куће жалости у 13 часова. Ожалошћени: супруга Марица, син Младен, кћерка Стела, сестра Зора, зет Бранислав, снаха Стојанка, унучад Лука, Милица, Јана и Алекса, те остала многобројна родбина, комшије и пријатељи

5894 Б-2 Г

Последњи поздрав куму



**ДРАГОСЛАВУ**

од кумова Зорана, Невене, Пеђе и Бојане.

5892 А-3 М

Дана 5.6.2016. године су пет тужних и болних година откако нас је напустио наш драги и једини син



**ЖЕЉКО ДОЈЧИНОВИЋ**

Тог истог дана у 10.30 часова посјетићемо његову вјечну кућу на гробљу Градина, положили цвијеће и запалити свијеће. Ожалошћени до краја живота.

Отац Милутин и мајка Љиљана

5854 А-8 Г

Последњи поздрав вољеном супругу, оцу и дједу



**ДРАГОСЛАВУ**

од супруге Марице, дјеце и унучади.

5894 А-6 Г

Последњи поздрав драгом брату



**ДРАГОСЛАВУ**

од сестре Зоре са породицом.

5894 А-3 Г

Последњи поздрав драгом тати



**ДРАГОСЛАВУ**

од сина Младена, снахе Стојанке, унучади Милице и Алексе.

5894 А-6 Г

Последњи поздрав драгом стрицу



**ДРАГОСЛАВУ**

од Гоге и Јове са породицом.

5894 А-3 Г

Последњи поздрав вољеном тати



**ДРАГОСЛАВУ**

од кћерке Стеле, зета Бранислава, унучади Луке и Јане.

5894 А-6 Г

Последњи поздрав драгом



**ДРАГОСЛАВУ**

од Ратка Кременовића са породицом.

5894 А-3 Г

Последњи поздрав драгом



**ДРАГОСЛАВУ**

од шуре Васе са породицом.

5894 А-3 Г

Последњи поздрав драгом ћеду



**ДРАГОСЛАВУ**

од његове Милице - Кики.

5894 А-3 Г

Последњи поздрав драгом ћеду



**ДРАГОСЛАВУ**

од унука Луке, Милице, Јане и Алексе.

5894 А-3 Г

Последњи поздрав драгом



**ДРАГОСЛАВУ**

од свастике Виде.

5894 А-3 Г

Тужно сјећање на нашег вољеног



**ДРАГАНА МИЛАКОВИЋА**  
3.6.1992 - 3.6.2016.

Драги сине, ако је смрт јача од живота, није јача од љубави и сјећања на тебе. Твоји: мајка Јека, отац Коста и брат Дарио са породицом

5887 А-4 М

Последњи поздрав драгом



**ДРАГИ КРЕМЕНИВИЋУ**

од Николе и Радосаве са породицом.

5888 А-3 М

Последњи поздрав драгом зету и течи



**ДРАГОСЛАВУ КРЕМЕНИВИЋУ**

од Драгана, Драгише, Јована, Петра и Иване.

5890 А-3 Г

Тужно сјећање на нашу драгу



**МИРЈАНУ ЈОВИЋ**

Стриц Милош, стрина Зора, сестра Милица, брат Миле, Синиша и Далиборка са дјецом

5897 А-3 Г

Тужно сјећање на драгу баку



**ДУШАНКУ**

Твоји унуди Милош, Михајло, Милорад, Никола и Стефан

5895 А-3 Г

Четрдесетодневни помен



**МИЛИ (Илије) ЈОВАНИЋУ**

Почивај у миру Божијем. Вјечно тужна сестра Милиша

5869 А-3 Г

Дана 4.6.2016. године навршава се шест тужних година од смрти наше драге



**ЖАГОДЕ ЂУКИЋ**

У недељу, 5.6.2016. године, у 11 часова посјетићемо њену вјечну кућу, положили цвијеће и запалити свијеће. Ожалошћена породица

5796 А-3 Г

Дана 18.6.2016. навршава се 15 година откако није са нама наш драги



**МИЛОШ ЗЕЦ**

У суботу, 4.6.2016. године, у 11 часова посјетићемо његову вјечну кућу на Ребровачком гробљу. Твоји најмилији

5828 А-3 М

Дана 9.6.2016. године навршава се година дана од смрти наше драге мајке



**ДУШАНКЕ АЈДЕР**

У суботу, 4.6.2016. године, посјетићемо њену вјечну кућу, запалити свијеће и положити цвијеће. Позивамо родбину, пријатеље и комшије да нам се придруже. С љубављу и поштовањем чувамо те у нашим срцима. Твоје кћерке Љубинка, Вера, Горлана и Љиљана са породицама

5895 А-8 Г

Дана 4.6.2016. године навршава се десет тужних година од смрти наше драге мајке



**БЈЕЛИЦЕ ЛУКАЈИЋ**

Тога дана посјетићемо њену вјечну кућу, положити цвијеће и запалити свијеће. Вољени не умиру док живе они који их воле, а ти ћеш остати вољена и незаборављена у нашим срцима. На свему ти хвала, драга мајко. Твоји: кћерке Ђурђија, Сића, Рада и Мира, синови Миодраг, Предраг и Ненад са породицама

5896 А-8 Г

ПОСЈЕТИТЕ НАШУ WEB СТРАНИЦУ  
www.glassrpske.com

Четрдесетодневни помен нашем драгом



**МИЛАНУ (Раде) НАСТИЋУ**

У суботу, 4.6.2016. године, у 11 часова посјетићемо његову вјечну кућу на гробљу "Света Петка" у Куљанима, положити цвијеће и запалити свијеће. Позивамо родбину, пријатеље и комшије да нам се придруже.  
Ожалошћени: супруга Марина, син Алекса, кћерке Мирјана и Соња 5901 А-3 Г

Навршило се четрдесет тужних дана од смрти нашег драгог



**МИЛЕ ЈОВАНИЋА**

У суботу, 4.6.2016. године, у 10.30 часова посјетићемо његову вјечну кућу на Градском гробљу - Побрђе, положити цвијеће и запалити свијеће. Позивамо родбину, пријатеље и комшије да нам се придруже.  
Ожалошћена породица 5899 А-8 Г

Последњи поздрав ујаку



**ДРАГОСЛАВУ КРЕМЕНИЋУ**

Вољени никада не умиру. Бранкица и Миленко са породицом 5900 А-3 М

Последњи поздрав драгом



**ДРАГОСЛАВУ**

од шурјака Велимира Михајловића са породицом. 5902 А-3 Г

Последњи поздрав драгом ујаку



**ДРАГОСЛАВУ**

од Живка са породицом. 5902 А-3 Г

Тужно сјећање на нашег малог анђела



**МИЈУ УРУКАЛО**

Увијек си у нашим срцима и мислима. Нека те анђели чувају. Твоји: Санда и Алекса 576 А-3 ДК

Последњи поздрав драгом стрицу



**ДРАГОСЛАВУ**

од Драгана са породицом. 5902 А-3 Г

Последњи поздрав драгом пријатељу



**ДРАГОСЛАВУ**

од породице Агић. 5902 А-3 Г

Последњи поздрав Стелином оцу



**ДРАГОСЛАВУ**

од Roselli Дијане, Мауриција, Масима и Саре. 5902 А-3 Г

Последњи поздрав драгом пријатељу



**ДРАГОСЛАВУ**

од Драгине Стојисављевић. 5902 А-3 Г

Последњи поздрав куму



**ЛАЗАРУ МИЗДРАКУ**

од Каралић Горана, Инес, Милке и Жељке. 5898 А-3 Г

Тужно сјећање на драгу



**МИРЈАНУ ЈОВИЋ**

Стриц Томо са породицом 5903 А-3 Г

**за БЕСПЛАТНЕ мале огласе**

МОЖЕТЕ ПРЕДАТИ НА СВИМ КИОСЦИМА



или путем поште на адресу:  
"Глас Српске" АД,  
Скендера Куленовића 93, Бањалука  
(за више информација обратите се на тел. 051/231-072)

Текст:

.....  
.....  
.....  
.....  
.....

Телефон:

.....

**КУПОН**

**In memoriamе и мале огласе**

за **Глас Српске** и **NEZAVISNE** можете предати на новој локацији у улици Краља Петра I Карађорђевића (Занатски центар Ханиште)



**IN MEMORIAM (читуље) можете предати**

БАЊА ЛУКА	Краља Петра I Карађорђевића 59 051/223-210 mail: fotosicitelj@gmail.com
БАЊА ЛУКА	Скендера Куленовића 93; 051/231-072 mail: draganako@glassrpske.com
МАХОВЉАНИ	Маховљани бб Штампарија „Независних новина“ 051/582-511; mail: biljanag@nezavisne.com пон. - петак 8-15 часова
ЧЕЛИНАЦ	Челиначке новине 065/958-202
НЕЗАВИСНЕ НОВИНЕ Д.О.О. ИПЦ САРАЈЕВО	ул. Загребачка 20/3 (зграда Шумарског факултета) 033/653-953 - ИНТЕРНАЦИОНАЛ ПРЕС (дворана Славија) 057/343-097 - ЕРМЕКС 057/318-323
ИСТОЧНО САРАЈЕВО	- Књижара Internacional press Пале (тржни центар "Том" Пале) 057/225-880
ДОБОЈ	Глас колумна 065/643-844
БРАТУНАЦ	056/410-418 065/890-830
ПРИЈЕДОР	ПР „ЛОГОПРИНТ“ Ул. Грчких добротвора бб mail: logoprint1@yahoo.com 065/526-981
ГРАДИШКА	Привредно друштво „БАРАЋ“ д.о.о. ул. Пут српске војске 11А, Брестовчина, Градишка mail: doobarac@gmail.com 065/519-827

маркетинг 051/231-081

Претплатите се на електронско издање "Гласа Српске"

СВАКОГ ЈУТРА НА ВАШОЈ Е-MAIL АДРЕСИ

**ИЗДАЈЕМО СКАДИШНИ И КАНЦЕЛАРИЈСКИ ПРОСТОР У ЦЕНТРУ ГРАДА**

**051/231-077**  
звати од 8 до 16 часова







# Спорт

Бобан Марјановић на располагању селектору

## Савез осигурао дива на три милиона долара

БЕОГРАД - Највиши играч НБА лиге и бивши члан Црвене звезде Бобан Марјановић играће за репрезентацију Србије на квалификационом турниру за Олимпијске игре, а Кошаркашки савез Србије осигурао га је преко ФИБА.

Савез ће платити три милиона долара, а одређен износ српски див ће добити од Сан Антонија као ограничено слободан агент. - Нашли смо начин да осигурамо Марјановића. Не постоји више ниједан разлог да не игра за репрезентацију - рекао је председник Савеза Драган Ђилас.

Недавно се селектор Александар Ђорђевић састао са Марјановићевим менаџером Мишком Ражнатовићем са којим је склопљен договор.



ИМПРЕСИОНИРА МЕ ЖЕЉКО ОБРАДОВИЋ. ОНО ШТО РАДИ ЈЕ ЧУДЕСНО И НИЈЕДАН ТРЕНЕР У БИЛО КОЈЕМ СПОРТУ НИЈЕ ТАКО ДОМИНАНТАН. ГВАРДИОЛА, АНЂЕЛОТИ, МУРИЋО И ФЕРГУСОН МУ НИСУ НИ ДО КОЉЕНА.

**СЛАВЕН БИЛИЋ,**  
**МЕНАџЕР**  
**ВЕСТ ХЕМА**

## У Панатинаикосу више нема српских кошаркаша Одлази и Радуљица

АТИНА - Српски репрезентативни центар Мирослав Радуљица напустиће Панатинаикосу јер је тренер Аргирис Педулаки продужио уговор са Атињанима и у наредној сезони предводиће овај тим са клупе.

Радуљица је током цијеле сезоне био најбољи играч "зелених", али је послје одласка Александра Ђорђевића његова улога знатно измињена па је од прве виолине тима

постало епизодиста и посматрач. Панатинаикос очекује нови почетак јер послје је одласка Димитриса Дијамантиса

тидиса клуб и тренер Педулаки мораће да пронађу новог лидера. Тако је Панатинаикос одласком Ђорђевића са клупе остао и без последњег српског кошаркаша, пошто су одкаже раније добили Огњен Кузмић и Саша Павловић.

Радуљицу очекује напорно лето са репрезентацијом Србије која је домаћин квалификационог турнира за Олимпијске игре у Рију па онда и сам завршни турнир у случају пласмана. Ипак, не мора да брине за нови тим, јер постоје спекулације да је неколико НБА тимова заинтересовано за њега.

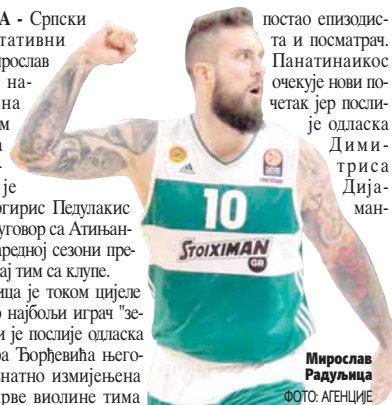

Мирослав Радуљица  
ФОТО: АГЕНЦИЈЕ

### Уникаха

## Васкес одлази, простор за Муслија?

МАЛАГА - Према писању специјализованог кошаркашког сајта Спортандо Уникаха је озбиљно загризла за српског центра Дејана Муслија, а тај податак добија на значају кад се зна да је Фран Васкес на путу да напусти тим Ђоана Плазе.

Васкес већ четири сезоне носи дрес Уникахе, а 2010. године је освојио Евролигу са Барселоном. Послије, може се рећи, неуспјешне сезоне за скипу из Малаге дошло је вријеме да се пронађе свјежа крв под кошом, а Плаза сматра да је идеално рјешење Мусли. Бивши центар Партизана имао је сјајну сезону у Манреси и дуго времена је водио у три за најбољег играча Ендеса лиге, али је то признао на крају заслужено припаљу Јанису Бурисису. Шпански тим недавно је продужио уговор са Немањом Недевићем до 2018. године, па поред њега и Стефана Марковића, Мусли не био имао проблема са адаптацијом на нови клуб.



САВИЋ ТРКУ ЗАВРШИО НА 19. МЈЕСТУ

Такмичар пролази кроз циљ  
ФОТО: ЂУРЂЕВИЋ

Почело такмичење на Свјетском првенству у кајаку и кануу у Бањалуци

# Ришар и Милихрам најбржи на Врбасу

Стазу у кањону Тијесно Белгијанац Ришар је одвезао за 13:24,88 минута док је код кануиста Хрват Милихрам имао најбоље вријеме 14:57,56 минута

тренинга, све је протекло у најбољем могућем реду, тако да смо ми као организатори задовољни, а такмичари немају никакве примједбе - рекао је директор Свјетског првенства Никола Станковић.

**ПРВЕНСТВО ОТВОРЕНО НА КАСТЕЛУ**

Ђорђе Мишић, извршни директор компаније "м:тел" за маркетинг и пројекат рекао је да "м:тел", као друштвено одговорна компанија, подржава Свјетско првенство у кајаку и кануу на дивљим водама за сениоре, те изразио наду да ће ово такмичење постати традиционално у Бањалуци.

Министар породице, омладине и спорта Републике Српске Јасмина Давидовић истакла је да је овај догађај од посебног значаја, јер показује да Бањалука и Република Српска имају потенцијал да организују велике манифестације.

### РАСПОРЕД ТАКМИЧЕЊА

#### 3. јун

##### КЛАСИК ТИМСКИ

- > Ц1 мушкарци, К1 жене, К1 мушкарци (10)
- > Ц1 жене, Ц2 мушкарци (12)
- > додјела медаља (тврђава Кастел)

- > Ц1 жене, Ц2 мушкарци, Ц2 жене (13.45)
- > Ц1 мушкарци, К1 жене, К1 мушкарци, Ц1 жене, Ц2 мушкарци, Ц2 жене (21)
- > додјела медаља на стази (23)

#### 4. јун

##### СПРИНТ ПОЈЕДИНАЧНО

- > Ц1 мушкарци, К1 жене, К1 мушкарци квалификација (10)

#### 5. јун

##### СПРИНТ ТИМСКИ

- > Ц1 жене, Ц2 мушкарци (11)
- > Ц1 мушкарци, К1 жене, К1 мушкарци (13)
- > додјела медаља и церемонија затварања на стази (15)

ПИСА: МИЛАН ЗУБОВИЋ  
milanz@glassrpske.com

БАЊАЛУКА - Максим Ришар и Емил Милихрам били су најбржи у тркама кајака односно кануа у дисциплини класик које су јуче одржане на Свјетском првенству у Бањалуци.

Стазу на ријеци Врбас у кањону Тијесно Белгијанац Ришар је одвезао за 13:24,88 минута што је за 2,12 секунде било боље од Тобијаса Бонга који је завршио на другом мјесту. Треће вријеме остварио је Француз Реми Пете који је за побједником закаснио 3,13 секунди. Представник БиХ и члан Кајак кану клуба Врбас Дарко Савић трку је завршио на 19. Ипак, ово није његова дисциплина и најавио је велику борбу на ноћном слалому који је на распореду у суботу. Код кануиста Хрват Милихрам

## Велико признање српским тренерима Глишић и Божић у штабу НБА екипа



САН АНТОНИО - Тренер јуниорског тима Кошаркашког клуба Првена звезда Александар Глишић биће у стручном штабу Сан Антонио Спарса током летње лиге.

Спарси су прошле године освојили Лјетњу лигу и исписали нову страну у НБА, јер их је до тријумфа први пут водила жена тренер. Беки Хемон. Глишић је ове сезоне водио Звездине јуниоре до финала Евролиге у којем су поражени од Барселоне резултатом 82:90, а у финалу лиге Србије изгубили су од Партизана са 48:51. Бивши тренер и капитан Партизана Петар Божић радиће у стручном штабу Јута Деза, а све на позив српског стручњака Игора Кокоскова који већ дуги низ година ради "преко баре". Лјетња лига почиње у Солт Лејк Ситију 2. јула, а потом се сели у Лас Вегас.

### ДОБРА ВИЈЕСТ

#### ИВИЋ

Некадашњи фудбалер Партизана и ПАОК-а и садашњи тренер солунског клуба добио је нови уговор од газде клуба који је прерадовољан пласманом "црно-бијелих" у квалификацији за Лигу шампиона.

### "ОРЛОВИ"

Репрезентативци Србије Адем Ђајић и Сергеј Милинковић Савић неће конкурисати за меч са Русијом 5. јуна у Монте Карло. Ђајић је добио слободно због повреде, док се играч Лација не уклапа у систем селектора Славољуба Муслина.

### ЛОША ВИЈЕСТ



**Ченг**  
Вавринка  
главни ривал  
Ђоковићу

ПАРИЗ - Освајач Ролан Гароса 1989. године Американац Мајкл Ченг истиче да је Швајцарац Стан Вавринка главни конкурент Новаку Ђоковићу за трофеј на другом гренд слему сезоне.

- У овим условима Вавринка би имао већу шансу, јер њему одговарају овако "тепски" услови, док ће Енди морати бити још чврћи по овако спором терену. Рекао бих да је Стан главна конкуренција Новаку - рекао је Ченг.

**Бертони**  
Ролан Гарос  
на мукама

ПАРИЗ - Бивши директор Ролан Гароса Жил Бертони плаши се да Ролан Гарос можда неће постојати у будућности.

- Једини су гренд слем који нема кров и рефлекторе, што је велики минус и могло би довести до отказивања спонзора. Отказивање мечева цијелог дана значи да је турнир изгубио између милион и по и два милиона евра. То је велики губитак који ће утицати и на будућа издања - рекао је Бертони.

**Рукомет**  
Српкиње  
овјериле  
прво мјесто

КИЈЕВ - Рукометашице Србије потврдиле су прво мјесто у групи 2 квалификација за ЕП пошто су у Кијеву савладале Украјину 31:26 и стекле четири бода предности над Чешком, која има меч мање. Коло прије краја Србија има пет бодова више од трећепласиране Украјине, а прве двије позиције воде директно у Шведску на ЕП, које се игра од 4. до 18. децембра.

Србија у последњем колу дочекује у суботу у Краљеву Италију од 18 часова.

**Рума**  
Малишани  
уче од  
Лекићеве

БЕОГРАД - Интернационална Рукометна академија "Андреа Лекић", четврта по реду, биће одржана од 19. до 25. јуна у Руми, уз учешће више од 100 дјевојчица и дјечака из десет земаља. Они ће учити нове вештине овог спорта, а помоћи ће им једна од најбољих рукометашица свијета, као и њене бивше саиграчице из репрезентације Катарина Томашевић и Сања Дамњановић.

Партизан изборио финале Суперлиге Србије  
**"Вјечити" одлучују о шампиону државе**

БЕОГРАД - И пету сезону узастопно о титули првака Србије одлучиваће кошаркаши Првене звезде и Партизана, јер су "црно-бијели" у мајсторици полуфинала савладали ФМП са 87:78 и тако укупним скором од 2:1 изборили финални окршај са највећим ривалом.

Први меч игра се вечерас од 21 час, а домаћин је Првена звезда. Апсурд да се предност домаћинства одређује преко позиције у Јадранској лиги још један је доказ накарадности

"трамвај" лиге, како су је поједини прозвали. Тим Дејана Радоњића има феноменалну сезону и упркос поразима од Партизана у последња два сусрета, у ову серију улази као фаворит.

Црногорски тренер изјавио је да његова екипа има императив побједе и да је занимано само титула за коју ће јој бити потребне партије на евролигашком нивоу. Са друге стране, актуелни вицешампиони Србије добро се намучио у полу-

финалу против Звездине "фрилијале" и без било какве паузе излазе на мегдан фаворизованом ривалу. Клуб из Хумске поново није прошао без казни, јер га је Дисциплинска комисија Кошаркашке лиге Србије (КЛС) поново ударила по џебу са 2.000 марака због, како се наводи, вријеђања и псовања противника и судија, као и због паљења једне бакве, што је још један у низу "бриљантних" потеза директора лиге Леона Делеона и сарадника.



Едо Мурић, Кевин Џонс и Немања Дангубић  
ФОТО: АГЕНЦИЈЕ

Ове сезоне "вјечити" су снаге одмјерили три пута, а Партизан је бољи са два три-

јумфа, оба под вођством Александра Цикића. Финална серија игра се на три побјеле.

СРПСКИ ТЕНИСЕР у четвртфиналу  
Ролан Гароса савладао Томаша Бердиха

**Ноле два корака до испуњења сна**



Новак Ђоковић одиграо најбољи меч у Паризу  
ФОТО: АГЕНЦИЈЕ

Ђоковић одиграо можда и најбољи меч на турниру, имао мали број осцилација и успио да заврши посао прилично брзо те дође на два корака од освајања јединог гренд слем турнира који му недостаје

**СТАТИСТИКА**

Новак Ђоковић (1)	2:0	Доминик Тим (15)
22. мај 1987.	датум рођења	3. септембар 1998.
Београд	мјесто рођења	Винер Ношпад
Милан Карло	пребивалиште	Литвансбург
188 cm	висина	185
78 kg	тежина	82 kg
2003.	професионалац од	2011.
37/3	омјер у 2016.	36/10
5	титле у 2016.	3
723/149	омјер у каријери	100/68
64	титле у каријери	6

ПАРИЗ - Најбољи тенисер свијета Новак Ђоковић пласирао се у полуфинале Ролан Гароса победом над Томашом Бердихом са 6:3, 7:5, 6:3 **послије два часа и шест минута игре и биће му то 30. полуфинале гренд слем турнира у каријери.**

Ђоковић је одиграо можда и најбољи меч на турниру, имао мали број осцилација и успио да заврши посао прилично брзо те дође на два корака од освајања јединог гренд слем турнира који му недостаје. Падавине су средином трећег сета натјерале организаторе да на-

кратко прекину меч, али је киша стала неколико минута касније. Ђоковић је несвјесно утицао на одлуку о прекиду, јер је сјео на клупу послје парног гема, када није предвиђена пауза. Бердих, који је почео да игра боље него на старту дучла, није био задовољан чињеницом да ће терен остати отворен због стварања блати.

- То је бесмислено, превуците покривач - поновио је Бер-

дих неколико пута, а био је видно нервозан када је сусрет наставак.

Претходно је Србин одиграо фантастичан први сет који је добио уз два направљена брејка, док је у другом показао менталну снагу када је испустио рану предност. На крају, уписао је 30 винера и 22 неизнуђене грешке, чиме је обезбједио осмо узастопно полуфинале гренд слема, као и шесто везано за Ролан Гаросу.

Бердих је изгубио 24. пут од Новака (има само двије побјеле) и овога пута коштале су га грешке - направио их је 28, док је имао четири директна поена мање.

Противник Ђоковићу у данашњем полуфиналу (13 часова) биће Аустријанац Доминик Тим, који је до највећег успјеха у каријери дошао послје тријумфа над Белгијанцем Давидом Гофаном, 4:6, 7:6 (7), 6:4, 6:1. Ђоковић и Тим до сада су

**Неће да носи заставу у Рију**

Новак Ђоковић је истакло да неће носити заставу Србије на Олимпијским играма у Рио де Жанеиру.

- Не знам како се сада бира, али уколико будем изабран, нећу то прихватити. Већ сам имао ту част у Лондону, сматрам да је коректно да неко други ове године осети ту част, то је мој став. Не могу никога да предложим, јер онда нећу бити фер према другим спортистима - по мом мишљењу, имамо доста спортиста који то за службу, и у тимским и у јединичним спортовима. Пружићу подршку ко год да буде изабран - додао је најбољи спортиста свијета.

играли само два пута и у оба меча славио је српски ас.

Иначе, Ђоковић је због једне несмотрености могао чак да буде дисквалификован са Ролан Гароса. Изнервирао се због олако пропуштене брејк шансе у другом гему трећег сета, башио рекет који се одбио од земље, због чега је линијски судија морао да се склони како

**ЂОКОВИЋ ЗАМАЛО ИЗБЈЕГАО ДА ГА ДИСКВАЛИФИКУЈУ**

не би био ударен.

Добио је опомену од судије Еве Азераки-Мур, моментално се извинио, али је имао среће да избјегне суспензију. Да је којим случајем погодио судију, суочавао би се са аутоматским искључивањем са турнира.

- Нисам желео да се то деси, очигледно је шта сам желео да урадим. Покушао сам да башио рекет од терен и имао сам среће што није погодио судију. Имао сам среће. Са одскоком нисам имао среће, али се све на крају добро завршило - рекао је Ђоковић.

У другом полуфиналу у истом термину састају се Британац Енди Мареј и актуелни освајач Ролан Гароса Стан Вавринка. У досадашњих 15 окршаја осам пута је славио Мареј, а седам пута Вавринка.



још **7** дана



UEFA  
**EURO2016**  
FRANCE



Многа имена која су изостављена нашла би мјесто у свим другим репрезентацијама свијета, а већина би чак били носиоци тих репрезентација

ПРИРЕДИО: ДУШАН РЕПИЈА  
dusanr@glassrpske.com

МАДРИД - Репрезентација Шпаније покушаће трећи пут узастопно да покори Европу на предстојећем Европском првенству.

Гледајући списак фудбалера "фурије", то је потпуно реалан сценарио јер када побројимо оне који нису нашли мјесто међу 23 фудбалера, нови успех постаје још реалнија могућност. Многа имена која су изостављена нашла би мјесто у свим другим репрезентацијама свијета. Кренимо редом.

У конкуренцији Икера Касиласа, Давида де Хеа и Серхија Рика, голман Вест Хема Адријан извукао је најдебљи крај, што није ни превише чудно јер су ова тројица заиста бољи голмани. Међутим, већ од дефанзивне линије крећу полемике о томе да ли је Дел Боске можда погрешно. Начо Монреал, Иниго Мартинез, Начо и Марио Гаспар нису позвани, а да Данијел Карвахал није доживио повреду, мјеста не би имао ни десни бек Арсе-



Висенте дел Боске се одрекао врло квалитетних фудбалера

# Отписани Шпанци сијали би страх

нала Ектор Белсерин.

Шта тек да кажемо за средину терена? Иско, Саул Нигез, Габи, Санти Казорла, Хуан Мата и Хави Мартинез били би не само чланови вјероватно свих репрезентација на свијету, него и носиоци игре 90 одсто њих. Ипак, бити врхунски фудбалер не даје гаранцију да ћете бити члан репрезентације Шпаније, јер према Дел Боскеовом мишљењу, има бољих од њих. Јавност је посебно била кивна што Иско или Габи нису нашли мјесто у авиону за Француску јер су, према

њиховом мишљењу, играчи таквих карактеристика потребни "фурији".

Ни у нападу није ништа мања конкуренција, јер су отпала имена попут Алвара Негрела, Фернандо Љоренте, Пака Алкасер... Ипак, највеће изненађење је то што позив није добио Фернандо Торес. Ел Нињо је

Торес у одличној форми



НАЈВЕЋА ГУЖВА НА СРЕДИНИ ТЕРЕНА

У случају да Шпанија трећи пут заредом дође до краја, Дел Боскеу нико ништа неће замјерити, а ако се неким случајем деси фијаско као прије двије године у Бразилу, критичари ће имати шта да кажу о његовом избору.

У СЛУЧАЈУ НЕУСПЈЕХА ДЕЛ БОСКЕ ЋЕ БИТИ НА УДАРУ

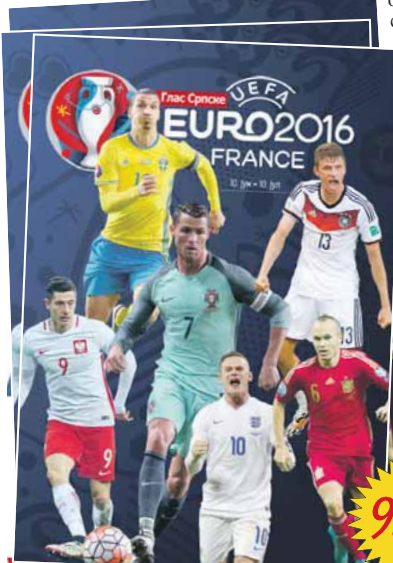

● Детаљан распоред утакмица

СПЕЦИЈАЛНИ ДОДАТАК

9. јуна

- Представљамо репрезентације и стадионе
- Евро кроз историју и статистику
- Прогнозе и анализе фудбалских легенди

Ловљен "Глас Српске", јер ви то заслужујете!

## Статистичари не вјерују Шпанији Трофеј мијења власника

Ранијери Италија може далеко



РИМ - Творац чуда из Лестера Клаудио Ранијери вјерује да његова Италија може добро проћи на предстојећем Европском првенству у Француској, без обзира на то што многи оспоравају селекцију Антонија Контеа.

- И поред тога што можда нисмо квалитетни као неке друге репрезентације, увјерен сам да ћемо далеко догурати. Мислим да је Конте лијепо рекао - биће то велика борба - казао је Ранијери и додао да је нови селектор Ђампјеро Вентура, који ће наслиједити Контеа после Евра, одлично рјешење.



ЛОНДОН - Компанија "Трејснота", специјализована за обраду података и статистике, дошла је до закључка да ће домаћин Француска освојити Европско првенство. Математика, иначе најзакзатнија наука, каже да ће домаћини Евра отићи до краја, баш као и 1984. године када су угостили најбоље европске репрезентације. Истраживачи

"Трејснота" су направили пројекцију од такмичења по групама све до финала у којем ће се, бар према прорачунима, састати бранилац трофеја Шпанија и Француска, а домаћин у том мечу има 62 одсто шансе да дође до трофеја. Претходно, Француска би у полуфиналу савладала Нјемачку, а Шпанија била боља од Енглеске.

## ФИФА

Скок Србије  
за два мјеста

ЦИРИХ - Фудбалска репрезентација Србије на најновијој ранг-листи ФИФА напредовала је за двије позиције и сада је 54. на свијету, након што је савладала Кипар (2:1) и Израел (3:1) у пријатељским мечевима. "Орлови" се налазе испред Гвинеје, Панаме и Словеније, док су боље пласирани Јапан, Конго и Норвешка. Аргентина је и на првом мјесту са 1.503 поена, а слиједи Белгија (1.384), Колумбија (1.328), Њемачка (1.310) и Чиле (1.293). БиХ је задржала 20. мјесто са 913 бодова.

## Партизан

Председник  
до 24. јуна

СТАРА ПАЗОВА - Фудбалски клуб Партизан добиће новог председника најкасније 24. јуна, до када ће бити одржана Скупштина клуба, епизод је састанка првог човјека ФС Србије Славише Кокезе и кандидата за новог председника Ивана Ђурковића и Ненада Бјековића. Јуче је формирана Радна група која ће припремити све правне и организационе претпоставке за одржавање Скупштине, а осим Ђурковића и Бјековића, чланови су Миле Јовичић, Жарко Зечевић, Вељко Опаловић и Слободан Станојевић.

## Манчестер сити

Гундоган  
међу  
"грађанима"

МАНЧЕСТЕР - Фудбалер Бурсије из Дортмунда Илкај Гундоган договорио је трансфер у Манчестер сити за 27 милиона евра.

Њемачки репрезентативац ће потписати четворогодишњи уговор и постати прво појачање Пепа Гвардиоле који је инсистирао на његовом доласку. Гундоган је настао за Бохум и Нирнберг, прије него што је у мају 2011. године за четири милиона евра стигао у Бурсију.

Најстарије такмичење репрезентација ове године доживљава 44. издање

# Јуриш мегазвјезда на трофеј Јужне Америке

Традиционално највећи фаворити су Бразил, Аргентина и Уругвај док су сада ту актуелни првак Чиле, Колумбија и САД. Из прикрајка шансу вребају Костарика, Мексико, Перу, Парагвај и Еквадор

ПИШЕ: МИЛАН ЗУБОВИЋ  
milanz@glassrpske.com

ВАШИНГТОН - У сјени Европског првенства најстарије такмичење фудбалских репрезентација на свијету Копа Америка ове године слави велики јубилеј, 100 година од првог турнира.

Одлука да се обиљежи значајан датум донесена је још прије четири године, иако је прије само годину Чиле освојио првенство јужноамеричких држава. На стогодишњицу од првог турнира уведено је неколико новина. Први пут такмичење ће бити одржано ван Латинске Америке, а домаћин ће бити САД, док је број екипа са 12 порастао на 16.

За разлику од ранијих година, ове има знатно више кандидата за освајање шампионске титуле. Традиционално највећи фаворити су Бразил, Аргентина и Уругвај док су сада ту актуелни првак Чиле, Колумбија и САД. Из прикрајка шансу вребају Костарика, Мексико, Перу, Парагвај и Еквадор, док би добар резултат неке од преосталих репрезентација било прворазредно изненађење. У скоро непромијењеном саставу Чилеанци одлазе на првенство са намјером да задрже пехар који су освојили на домаћем терену. Једина значајна промјена је на клупи гдје је селектор Хорхеа Сампаолија замијенио некадашњи нападач Шпаније Хуан Антонио Пиши.

Добар резултат на Копа Америци Бразил није направљено још од 2007. године, када је у Венецуели "прегазио" све противнике и подигао пехар. Уједно нису се прославили ни



Чилеанци бране трофеј  
ФОТО: АГЕНЦИЈЕ

## Група А

САД  
Колумбија  
Костарика  
Парагвај

## Група Б

Бразил  
Еквадор  
Хаити  
Перу

## Група Ц

Мексико  
Уругвај  
Јамајка  
Венецуела

## Група Д

Аргентина  
Чиле  
Панама  
Боливија

## Бразилу лежи САД

Шест екипа са овогодишње Копа Америке наступило је на Свјетском првенству 1994. године, које је одржано управо у САД. Играње у земљи "јенкија" највише је одговарало Бразилу, који је стигао до своје четврте титуле на мундијалима, док се остали нису прославили. САД, Аргентина и Мексико поражени су у осмини финала од Бразила, Румуније и Бугарске, док су Колумбија и Боливија биле посљедњегласиране, четврте, у својим групама.

## Пуцњава

Фудбалска репрезентација Бразила морала је преселити свој тренинг након пуцњава на Универзитету Калифорније у Лос Анђелесу. У пуцњави су погинуле двије особе, а "карикокс" су премјештене у Стабхај-центар, такође у Лос Анђелесу.

на свјетским првенствима 2010. и 2014. године, па је ово могла посљедња прилика да селектор Карлос Дунга направи добар резултат који ће га оставити на клупи. На трофеј ће морати без Рикарда Каке, који је доживио повреду.

Играчки гледано "гаучоци" имају најјачи тим предвођен најбољим играчем свијета Лионелом Месијем, који је јуче саслушан у Шпанији у вези са утајом пореза. Питање је колико ће бити центрисан на фудбал, пошто му пријети казна затвора од 22 месеца, ако се докаже да је крив.

Трофеју се нава и Уругвај, предвођен феноменалним Луисом Суарезом.

Домаћин је годинама најбољи у Сјеверној и Средњој Америци док сада жели да направи добар резултат на много јачем такмичењу. Предвођени селектором Жиргеном Клинзманом и нападачем Клинтон Демпсијем способни су да направе добар резултат, баш као и њихов највећи ривал Мексико, који је обавио дјелимичну

смијену генерација. Нови пехар посебно је изражен за овај турнир и биће доди-

## Прво коло

Утакмицом САД - Колумбија, која је на распореду у ноћи са петка на суботу (3:30 часова), почеће 44. издање Копа Америке. Сустрет ове двије екипе на СП 1994. године остао је у тужном сјећању пошто су "јенкији" триумфовали аутоголом Андреаса Ескобара, који је након тога убијен у отаџбини, наводно, због тог аутогола. Остали мечеви првог кола, субота: Костарика - Парагвај (23). Недеља: Хаити - Перу (130), Бразил - Еквадор (4.00), Јамајка - Венецуела (23). Понедељак: Мексико - Уругвај (2:00), Утрак: Панама - Боливија (1:00), Аргентина - Чиле (4.00).

јељен прваку у трајно владањство, док ће трофеј који се годинама предаје наставити да се дољјељује. Наредна Копа Америка биће одржана 2019. године у Бразилу.

## ПЕХАР ПОСЕБНО ИЗРАЂЕН ЗА ОВАЈ ТУРНИР

Посебна прича овогодишњег турнира су стадиони на којима ће бити игрane утакмице. Домаћин је одредио чак десет стадиона широм земље, тако да ће велики број навијача имати прилику да види најбоље екипе из Јужне и Средње Америке. У очи посебно упада велики капацитет ових здања, па тако најмање мјеста за сједене има стадион Орландо на Флориди

60.219, а највише "Роуз Бол" у Пасалени 92.542. Ту су још стадиони у Сијетлу (67.000), Чикагу (63.500), Фоксбороу покрај Бостона (68.756), Филаделфији (69.176), Санта Клари покрај Сан Франциска (68.500), Глендесту (63.400), Хјустону (71.795) и Ист Ратерфорду покрај Њу Џерсија (82.566), на којем ће бити одиграно финале.

Звјезде Аргентине Лионелу Месију пријети затворска казна  
ФОТО: АГЕНЦИЈЕ

**Глас Српске**  
ДНЕВНИ ЛИСТ РЕПУБЛИКЕ СРПСКЕ

Борис ДМИТРАШИНовИЋ  
директор

Издавач: АД "Глас Српске" Бањалука

Скендера Куленовића 93, тел (051) 231-077

Борјана РАДМАНОВИЋ-ПЕТРОВИЋ главни и одговорни уредник

Саша ЧАВРАГ (замјеник главног и одговорног уредника), Дарко ГАВРИЛОВИЋ (уредник вјести, бизнис),  
Сандра КЉАЈИЋ (новости), Вања ЖАРКОВИЋ (друштво, панорама), Дарко ГРАБОВАЦ (хроника, Бањалука),  
Тања ШИКАЊИЋ (Србија, регион), Тања МИЛАНОВИЋ (свијет), Александра Маџар (култура),

Душан РЕПИЈА (спорт), Александра ГЛИШИЋ (Глас плус)

Браће Пиштелића 1, 78000 Бањалука, тел. (051) 342-900, факс 342-910

Први број "Гласа" изашао је као орган НОП-а за Босанску Крајину у Жупици крај Дрвара, 31. јула 1943. године. Од 15. септембра 1992. године одлуком Народне скупштине РС излази као дневни лист Републике Српске. Под именом Глас Српске излази од 5. маја 2003. године.

e-mail: dopisnik@glassrpske.com  
marketing@glassrpske.com  
www.glassrpske.com

Дописништво: Добој 053/242-304, Маркетинг: Скендера Куленовића 93, Бањалука, тел.(051) 231-081,  
Жиро рачуни: Нова бањалука банка 551001-00161019-84, НЛБ Развојна банка 562099-00016587-09, Комерцијална банка 571010-00000340-14,  
Zepher комерс банк 567162-11005289-71, Нуро Alpe Adria bank 552002-00016396-53

# Анテナ

## ●●● Издајамо



**Б92**  
**18.00**

### Галилео

Емисија о науци и свакодневним животним феноменима. Чудан свијет око нас наставља да се окреће, а "Галилео" вас води на интересантна мјеста, упознаје са необичним људима, представља вам несвакидашња занимања и забавља вас на јединствен начин. Чувени научни револуционар Галилеј је промијенио погледи на науку свог доба, а истоимена емисија ће промијенити ваше виђење свијета око нас. "Галилео" је права телевизијска дестинација која ће вам открити све тајне, феномене и показати вам љепоту науке, на најзбудљивији, лаган, али прецизан и јединствен начин. Нико не зна све, али увијек можете да сазнате више.

### РТРС

- 6.04 Јутарњи програм
- 9.00 Вијести
- 9.10 Гребен, серија
- 10.00 Оз
- 10.50 Адолесцентрик
- 11.20 'Ало 'ало, серија
- 12.00 Дневник 1
- 12.30 Хроника Славоније, Барање и западног Срема
- 13.00 Тенис - Ролан Гарос - полуфинале
- 18.50 Бањалучка панорама
- 19.30 Дневник 2
- 20.10 Екатерина, серија
- 21.05 Људовање
- 22.00 Морска патрола, серија
- 22.55 Дневник 3
- 23.30 ФИЛМ Сан о слободи
- 1.00 'Ало 'ало, серија

### РТРС ПЛУС

- 6.00 Концерт за добро јутро
- 9.04 Музички програм
- 9.15 Документарни програм
- 9.37 Музички програм
- 10.00 Вијести
- 10.20 Документарни програм
- 10.30 Dw - drive it
- 11.00 Вијести
- 11.12 Музички програм
- 11.30 ФИЛМ Школа лијепог понашања
- 13.22 Документарни програм
- 13.40 Музички програм
- 14.00 Арт машина
- 15.00 Dw - drive it
- 15.26 Документарни програм
- 16.00 Источни Сајан - иза тајги
- 16.30 Српска данас
- 17.00 Музика
- 17.10 Република
- 17.40 Документарни програм
- 18.00 У пролазу
- 18.30 Хроника Барање, Славоније и западног Срема

### РТРС 1

- 6.00 Вести
- 6.05 Јутарњи програм
- 9.05 Леваца, серија
- 9.50 ТВ забавник
- 10.00 Тако стоје ствари
- 12.00 Дневник
- 12.15 Спорт плус
- 12.45 Морнарички истражитељи: Лос Анђелес, серија
- 13.30 ФИЛМ Тајне пирамида
- 15.20 Ово је Србија
- 16.10 Мој рођак са села, серија
- 17.00 Дневник РТ Војводина
- 17.20 Шта радите, бре
- 17.42 Београдска хроника
- 18.18 Мали дневник
- 18.25 Око
- 19.00 Слагалица
- 19.30 Дневник
- 20.05 Лото
- 20.15 Мој рођак са села, серија
- 21.10 ФИЛМ На први поглед
- 23.25 Дневник

### РТРС 2

- 5.45 Концерт за добро јутро
- 6.30 Слагалица
- 7.06 Коцка, коцка, коцкица
- 7.30 Коларићу Панићу
- 8.00 Цртани филм
- 10.01 Био једном свемир
- 10.28 Мали дневник
- 10.34 Корак по корак до математике
- 10.50 Зујалица
- 11.15 Економ(и)ја
- 11.45 Живот и стандарди
- 12.15 Душан Чороман и СО РТС
- 12.35 Метрополис
- 13.00 Трезор
- 14.00 Цртани филмови
- 16.35 Рађање циглане: прича о Виктору Кишу
- 17.00 Мајстор и Маргарита, серија
- 17.55 Рукомет: Куп Србије
- 19.40 Магазин Србија на вези
- 20.20 Книжевни дијалог
- 20.45 Лов и риболов

## Радио РС

- |                          |  |
|--------------------------|--|
| 6.00 Разбудилник         | 17.05 Актуелности                            |
| 9.00 Вијести             | 18.00 Вијести                                |
| 9.05 Ризница знања       | 18.05 Мозаик                                 |
| 9.40 Вријеме је за спорт | Радија РС                                    |
| 10.00 Вијести            | 19.00 Вечерње новости                        |
| 10.05 Заједнички талас   | 19.15 Заиграјмо, зајевљајмо                  |
| 11.00 Вијести            | 20.00 Култура у огледалу                     |
| 11.05 Заједнички талас   | 21.00 Вијести                                |
| 12.00 Подневне новости   | 21.05 Ризница знања                          |
| 12.10 Зајевљајмо         | 21.40 Староградска сјећања                   |
| гјесме старе             | 22.00 Хроника дана                           |
| 13.00 Вијести            | 22.15 Најсвјетлије странице уметничке музике |
| 13.05 У ритму дана       | 23.00 Вијести                                |
| 14.00 Вијести            | 23.05 Музика                                 |
| 14.05 Свилен конач       | 0.00 Поноћне вијести                         |
| 16.00 Дневник            | 0.05 Хигијена живота                         |
| 16.30 Музички интермецо  | 1.00 Ноћни програм                           |
| 17.00 Вијести            |  |



**Елта 1 HD** Емисија: Дневњак  
**20.00**



**ХРТ 2** Путопис: Свијет вртлара  
**15.00**

### ТВ1

22.40

## Гас до даске

120

Морска патрола, серија

19.00

Музички програм  
Дневник 2  
Музички програм  
20.15 ФИЛМ Деветке  
21.45 ФИЛМ Државне тајне  
23.22 Музички програм

0.10

Морнарички истражитељи: Лос Анђелес, серија  
0.55 Вести  
1.00 Ханибал, серија  
1.45 ФИЛМ Три боје звука

21.15

Мајстор и Маргарита, серија  
22.05 Контекст  
22.30 Аутопортрет: Бојан Суђић  
23.20 Митови кроз историју човечанства  
0.15 Масимо Савић: Један дан љубави

### БН

- 6.30 Јутарњи програм
- 9.00 Коло среће
- 9.55 Новости
- 10.00 Уз јутарњу кафу
- 12.00 Новости у подне
- 12.20 Серија
- 14.00 Новости
- 14.05 ФИЛМ
- 16.00 Дневник 1
- 16.15 Јест добро јест
- 17.10 Али, серија
- 18.00 Данас у Српској
- 18.30 Коло среће
- 19.30 Дневник 2
- 20.00 Елиф, серија
- 20.50 Глобално
- 22.20 Лото
- 22.30 Дневник 3

23.00

Дневник Ралфа Милера, серија  
23.50 ФИЛМ  
2.00 Сателитски програм

### АТВ

- 7.00 5-7
- 8.45 Телетрговина
- 9.00 Црна ружа, серија
- 10.00 Вијести
- 10.05 Ово није крај, серија
- 11.00 Мумијеви
- 11.20 Машине приче
- 11.55 Вијести
- 12.00 ФИЛМ Тексашки ренџер
- 14.00 Вијести
- 14.05 Отмица, серија
- 15.00 Телетрговина
- 15.30 Вијести

16.00

Степа, серија  
17.00 Рекреативно са Д. Тепшић  
18.00 Ово је Српска  
19.00 АТВ вијести  
19.40 Временска прогноза  
20.00 Отмица, серија  
21.00 Апостроф  
22.45 Вечерње вијести  
23.00 ФИЛМ Авганистански витезови  
1.00 Ноћни програм

### ПИНК БХ

- 6.00 Варалица, теленовела
- 7.00 Удри мушки
- 9.25 Укусно и забавно
- 9.55 Мирна улица, серија
- 12.00 Инфо топ - вијести
- 12.30 Друштвена мрежа

14.00

Кад на врби роди грохђе, серија  
14.30 Махалаша, серија  
15.40 Инфо топ - дневник 1  
16.00 Заштитница, теленовела  
17.45 Укусно и забавно  
18.00 Инфо топ - дневник 2  
18.20 На крају седмице  
19.00 Дама и радник, теленовела  
20.00 Крадљивац срца, серија  
20.50 Бахар, серија  
21.30 Пинкове звијезде  
0.00 Фарма

### ЕЛТА 1 HD

- 7.00 Pop toon
- 7.30 Храна и вино
- 8.00 Кафа у 5
- 8.45 Пулуге са нама

9.00

Хроника Источног Сарајева  
9.30 Cover magazine  
10.00 Државни посао  
10.30 Дневници  
2. свјетског рата  
11.30 Под истрагом  
12.00 Моја породица, серија  
12.30 БАСС конгрес Бањалука 2016.  
13.00 Храна и вино  
13.30 Сага о Мектрегоровима, серија  
14.30 Cover magazine  
15.00 Дневници  
2. свјетског рата  
16.00 Бритве, серија  
17.00 Кафа у 5  
18.00 Ауто-шоп магазин  
18.30 Државни посао  
19.00 Пулуге са нама  
19.40 Cover magazine

20.00

Дневњак  
Репортажа  
21.00 Бритве, серија  
22.00 Преваранти, серија  
23.00 Моја породица, серија  
23.30 Сага о Мектрегоровима, серија  
0.00 ФИЛМ Одвратност

### КЗ

- 9.00 Вијести
- 9.05 Телешоп
- 9.20 Опасне игре, теленовела
- 10.05 Стижу долари, серија
- 11.00 Свијет одозго
- 12.00 Вијести
- 12.05 Стријела, серија
- 12.55 Лидија фитнес
- 13.05 SMS Box





**СВЈЕТСКА ИМЕНА НА "FRESHWAVE" ФЕСТИВАЛУ У БАЊАЛУЦИ**

Фестивалско љето нам се ускоро приближава, па тако "FreshWave" у Бањаалуку доводи, поред већ потврђених, и нова домаћа, регионална и свјетска имена електронске музике.

Наиме, другог дана фестивала, 5. августа, на "Energy" бини наступиће: Перо Фулхаус, Дамир Хофман, Ivan Komlino- vic&Jan Kinč Zero (LIVE), Тео Хароуда, FlatFunk и многи други.

Док публика чека фестивал, организатори све заинтересоване позивају на промотивну журку која ће бити одржана 11. јуна под отвореним небом, а локација ће ускоро бити саопштена.

## ФОЛКЕРИ И РОКЕРИ НА САБОРУ У ГУЧИ

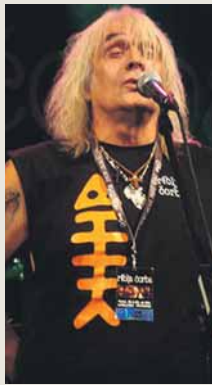

Традиционални Сабор трубача у Гучи, 56. по реду, ове године биће одржан од 11. до 13. августа, најавили су организатори.

Поред званичног дијела програма најављено је и одржавање концерата фолк и рок музике 10. и 14. августа, тако да ће овогодишњи Сабор практично трајати пет дана.

Новина на овогодишњем Сабору трубача су концерти фолк и рок музике. Дан прије почетка Сабора, у сриједу 11. августа, концерте ће приредити фолк пјевачица Цеца и рокер Бора Ђорђевић, док ће по



завршетку Сабора, у недељу увече, концерт одржати хрватска пјевачица Северина и пјевач народне музике Мирослав Илић. Манифестација званично почиње у четвртак, 11. августа, у 11 часова, подизањем саборске

заставе код Споменика трубачу у центру Гуче. У току дана најављено је отварање изложбе у Музеју трубе, Сајам туризма, представљање књига и публикација, као и културно-умјетнички програми.



Дајан Хендрикс основала компанију "Еј-Би-Си саплај"



### ДЈЕД ИЗ ШКОЛЕ ДОВЕО ПОГРЕШНОГ ДЈЕЧАКА

Један старији човек у америчкој савезној држави Јужна Каролина извинио се након што је из основне школе кући довео погрешно дијете. Амерички медији пишу како је Јозеф Фалер дошао у основну школу у Јужној Каролини те пришао једном дјечаку вјерујући да је то његов унук.

Дјед је загрио дјечака и питао га је ли спреман да крену кући, на шта је дјечак одговорио да јесте и чак потврдио учитељу да му је то дјед.

Фалер је грешку примјетио тек када је стигао кући с погрешним дјететом који је вратио у школу и извинио се.



Софија Аморузо покренула модни бренд "Нести гал"

# "Форбс" насловница тешка 9,7 милијарди \$

НА ПРВОМ МЈЕСТУ ДАЈАН ХЕНДРИКС СА 4,9 МИЛИЈАРДИ \$

**А**мерички пословни магазин "Форбс" објавио је другу по реду годишњу листу најбогатих жена у САД које су саме стекле богатство, а девет жена које је уредништво изабрало за насловну страну има укупно 9,7 милијарди долара.

Међу женама истакнутим на заједничкој фотографији убједљиво је најбогатија најстарија чланица ове елитне групе Дајан Хендрикс (69) која је са супругом Кенетом 1982. године основала компанију "Еј-Би-Си саплај" која се брзо развила.

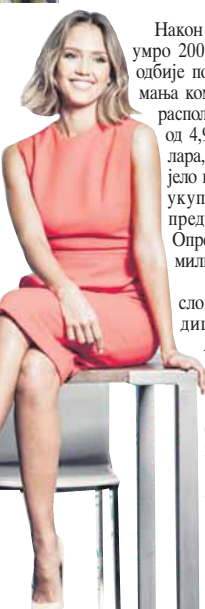

Глумица Цесика Алба држи 42. мјесто

Након што јој је муж умро 2007, успјела је да одбије покушаје преузимања компаније и данас располаже богатством од 4,9 милијарди долара, што јој је донијело и прво мјесто на укупној листи, испред ТВ водитељке Опре Винфри са 3,1 милијардом долара.

Најмлађа на насловници је 32-годишња Софија Аморузо која је прије десет година покренула модни бренд "Нести гал" и сада има 280 милиона долара.

Она је уједно и једина представница млађе генерације која се на-

лази на листи најбогатих жена САД које су саме стекле богатство, а да не долази из индустрије забаве.

**НАЈМЛАЂА БОГАТИЈА СОФИЈА АМОРУЗО СА 280 МИЛИОНА \$**

Једина млађа од Аморузове на укупној листи је пјевачица Тејлор Свифт (26) која са богатством од 250 милиона долара држи 60. позицију, а четири мјеста испред ње је пјевачица Бијонсе која располаже са 265 милиона долара.

Њихове старије колегинице Мадона, Селин Дион и Барбра Страјсенд су знатно боље пласирани, на 25, 37. и 38. мјесту.

Шерил Сендберг и Мариса Мајер, директори "Фејсбука" и "Јахуа", налазе се на 14. и 33. позицији, а глумица Цесика Алба држи 42. мјесто.



Опра Винфри на другом мјесту са 3,1 милијардом долара зараде

"Гласова" Андроид апликација



СКЕНИРАЈТЕ КОД МОБИЛНИМ ТЕЛЕФОН





# ТВ антена

4 - 10. јун 2016. **Глас Српске**



РТС 1, РАДНИМ ДАНОМ, 23.55

"МЈЕСТО ЗЛОЧИНА: ЛАС ВЕГАС", КРИМИНАЛИСТИЧКА СЕРИЈА

## Град лажних нада

РТРС, ПЕТАК, 21.00

"ЉУДОВАЊЕ",  
ИНФОРМАТИВНИ  
ПРОГРАМ

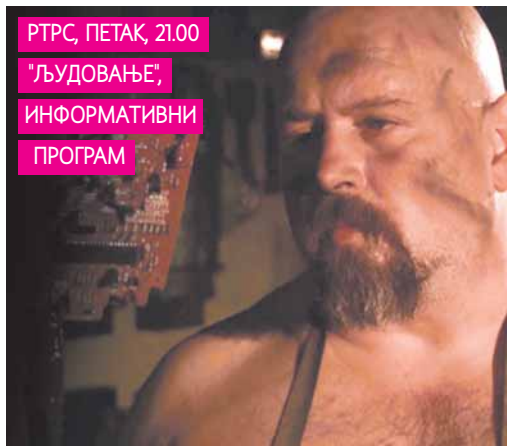

Без страха од политике

ЕЛТА 1 HD,

РАДНИМ ДАНОМ, 7.00

"ЛОВЦИ НА ЗМАЈЕВЕ",  
АНИМИРАНА СЕРИЈА

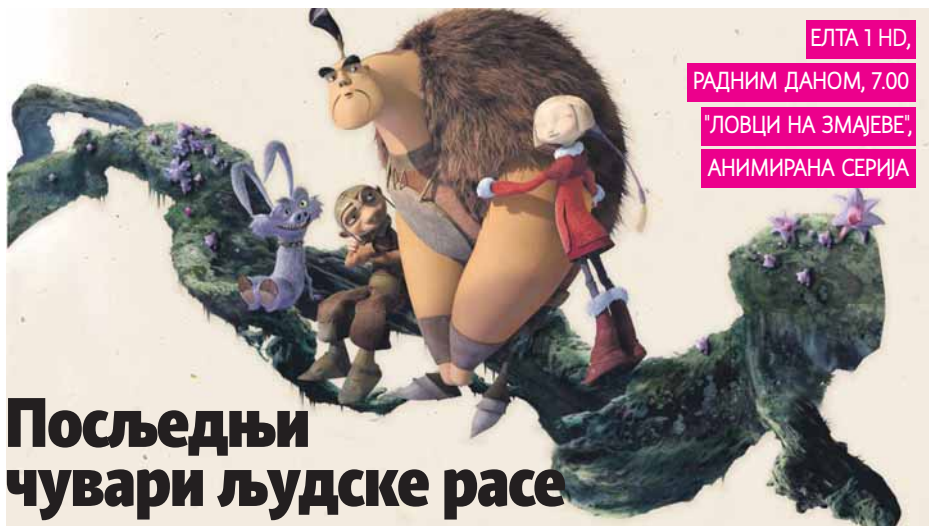

Посљедњи  
чуvari људске расе

ЕЛТА 1 HD, РАДНИМ ДАНОМ, 7.00

"Ловци на змајеве", анимирана серија

# Посљедњи чувари људске расе

Серија "Ловци на змајеве" је фантастична прича инспирисана древним временима, али чија се радња дешава у далској будућности. Вијекови су протекли... Наша вољена бивша цивилизација, збрисана плимом хаоса, не постоји више, осим као блиједо сјећање... Свијет је постао огроман скуп острва, разних облика и димензија. Свако од острва има својствену географију и климу. Острва су у константном кретању и повезана су висећим мостовима, који су како прастари, тако и веома непоуздани. Историја човјечанства је, нажалост, наставила да прати свој курс, трновитим путем бруталног, контрадикторног, нестабилног, мученичког свијета, пуног незнања, налик на нашу далеку прошлост, уз још веће величање глувих увјерења.

Овај несувисли свијет је углавном настањен бескрупулозним барабама, сиротим сељацима и неписменим, глупавим владарима. Њихова главна брига се врти око двије ствари: јести и не бити поједен, јер је овај нови свијет заражен опасном кутом - свеприсутним, ужасно изгладњелим мутираним створењима, која пустоше свијет. Они су познати као змајеви. Змајеви су испунили сваки ћошак и бујак овога свијета. Врста ових змајева има небројено много, а свака од њих је веома опасна. Они прождиру овце и дјецу, десеткују љетину, истресају носеве на дрвје, руше села, врше велику нужду на путевима, а своје огромне стражњице бришу о траву на мирним сеоским ливадама (на оним ливадама које имају траву, наравно). Према закону понуде и потражње, занат лова на змајеви је постао занат од виталне важности за преживљавање људске врсте. Али племенити витезови који

Овај несувисли свијет је углавном настањен бескрупулозним барабама, сиротим сељацима и неписменим, глупавим владарима. Њихова главна брига се врти око двије ствари: јести и не бити поједен

су усавршили борбу мачем су заиста ријеткост, а узевши у обзир све веће опасности овога посла, људи баш и не навиру на врата да траже посао. Наш серијал прати луде авантуре Лијан-Чуа и Гвизда, два нераздвојна пријатеља, ловца на змајеви. Они се не баве овим занатом због славе или богатства, они се њиме баве због просперитета.

Лов је занат као и сваки други, само пуно,

пуно опаснији: пазите се да се не уплашите или да не завршите као поноћна ужина. Из тог разлога наши јунаци не бјеже од метода као што су издаја, ударање испод појаса или убацивање прстом у око. Њихов главни циљ је да сачувају сопствену задњицу и ако је то могуће, и задњицу својих клијената. Њихов пут је свијетлосним годинама далеко од оних убај-

ма о принцезама и витезовима. Наши пријатељи путују земљом покушавајући да склопе уговор. Прелазе непознате и непријатељске територије и уговарају своје услуге, кад год могу... а доступни су свачијем цепу, нарочито ако је дубок.

"Сви имају право да нам омогуће да зарадим велике паре".

Гвиздо и Лијан-Чу су двојица нераздвојних ловаца на

змајеви, а њихов тим заједно је од памтивијека. Лакше је радити у тиму, ако вас има више од једног. Чак и док су били дјеца, па и касније у сиротишту, радили су као тандем, динамичан двојац, лошећи пацове на тавану за пар комада буђавог хљеба. Како су расли, прелазили су на све веће и веће штеточине: бијесне мачке, полудјеле чечење, лисице које су крале кокошке, вукове самотњаке и луде краве. Како им је расло искуство, почели су да размисљају о већем и исплативијем плијену... као што су змајеви.

Лијан-Чу је планина од човјека. Можда и ма

мјешину умјесто стомака, али његове руке као трушци су ту да му подаре скоро наљудску снагу. Он је тај који непрестано убија змајеви. Сјајан ловац, инстинктиван и мулар.

Лијан-Чу је стереотип симпатичног тупана великог срца. Испод његовог изгледа замисљеног суморвача крије се осјетљив и педантан дјечак. Задражао је сву наивност и спонтаност малог дјечака. Он је такође и врстан кројач и воли да плете. Плетење је, у ствари, јако добро за концентрацију, али не само то... Моћи ћете да га видите на дјелу шта све може својим малим, хитрим рукама... Проблем је тај што Гвиздо није баш имао на уму да се похвали, приликом промоције својих услуга ловаца на змајеви, таквим квалитетима као што је плетење рукавица и шалова за зиму. Клијенти морају да добију оно што су платили. Самим тим, када су у јавности, Лијан-Чу мора да буде смрктан, замисљен и опак. Мора да удара ногама као слон када хода, да смаже своју чинију суле у једном залогу, срчући што је могуће више и да чеше своја леђа о дрво, попут медвједа.

Гвиздо је директор њихове мале фирме, коју чине он... и Лијан-Чу. Он је мршави малишан, коме често ствари крену наопако. Његова највећа жеља је да се не сретне лицем у лице са змајем, али га то не спречава да стално крочи преко пролаза у раље опасности. Тако да Лијан-Чу увијек мора да му прискаче у помоћ, што генерално увијек малчице угрози лов на змаја.



ХРТ 1, ЧЕТВРТАК, 10.21

Сонаргаон - град уроњен у прошлост, документарни програм

## У царству Великог Могула

Неколико километара од Даке у Бангладешу налази се некадашња престоница једног царства - Бенгала. Прије неголи је током три вијека био престоница царства Великог Могула, Сонаргаон је прво био будистички град, потом хиндуистички, потом перзијски, потом могулски, да би напосљетку доспјео у руке британских колонизатора.

Смјештен на делти двију великих азијских ријека Гангеса и Мегхне, Сонаргаон је одувјек изложен поплавама, али отприје двадесетак година међународни се стручњаци слажу да ће тај град бити једна од



првих жртава подизања нивоа мора.

Град Сонаргаон, смјештен на крају "Пула свиле", био је мјесто у којем се одувјек производио митски муслин. Данас у том готово напуштеном, а некад тако славном граду живи тек неколико скромних породица, често у вишевијековним кућама. Оне никако не могу зауставити пропадање града. У овом филму проживјемо кишну сезону с њима те дијелити њихову свакодневицу, културу и надања.

Аутор и редитељ: Жереми Атали

РТС 2, УТОРАК-ПЕТАК, 21.00

"Мајстор и Маргарита", серија

## У вртлогу чудних дешавања



Серија "Мајстор и Маргарита" је настала по истоименој књизи Михаила Булгакова коју је први пут објављен 1966. године у СССР-у.

Професор по имену Воланд, који има пророчке моћи, стиже са својим помоћницима у Москву тридесетих година прошлог вијека. Исте вечери по граду почињу да се дешавају најчудније ствари. У истом тре-

нутку, на другом крају града, писац који је себи надјезуо име Мајстор завршава свој роман о Понтију Пилату. У најтежим тренуцима уз писца је Маргарита, жена коју воли.

Улоге: Ана Кавалчук, Александар Галибин, Олег Басилшвили, Владислав Галкин, Кирил Лавров, Василиј Ливанов...

Режија: Владимир Бортко

РТС 1, РАДНИМ ДАНОМ, 23.55

"Мјесто злочина: Лас Вегас" - криминалистичка серија

Људи чији посао траје 24 часа седам дана у недељи проналазе доказе иза жуте полицијске траке или са мјеста гдје их, наизглед, није ни било. Они су ти који скупљају на први поглед неважне дјелиће слагалице да би успјели у цијелости да је сложе. Тако помажу у хватању починилаца злочина

У граду лажних нада ништа није онако како се чини, на мало ствари можете рачунати, али на једну увијек - CSI тим.

"CSI: Лас Вегас" је прво и оригинално издање криминалистичке драме о рјешавању злочина форензичним процедурама. Серија прати случајеве групе форензичара, који уз помоћ најсавременије технологије проналазе пресудне доказе на неочекиваним, понекад сасвим бизарним мјестима.

Град Лас Вегас има репутацију мјеста у којем можете постићи инстант успјех. Шансу за то имају сви они који су спремни да ризикују. Зато овај град привлачи много наивних и лаковјерних људи, а такви су најчешће жртве криминалаца увјерених да никада неће бити ухаћени.

На њихову несрећу, у Лас Вегасу постоји криминолошка лабораторија са одличним резултатима у рјешавању злочина. Њу чине мање познати хероји који раде на мјесту злочина - форензичари.



## Град лажних нада

чина - форензичари.

Људи чији посао траје 24 часа седам дана у недељи проналазе доказе иза жуте полицијске траке или са мјеста гдје их, наизглед, није ни било. Они су ти који скупљају на први поглед неважне дјелиће слагалице да би успјели у цијелости да је сложе. Тако помажу у хватању починилаца злочина.

Екипу чине: Гил Грисом (Вилијам Петерсон), ветеран са 17 година стажа, он води истраживачки посао у ноћној смјени за криминалистички биро у Лас Вегасу.

Кетрин Вилу (Марг Хелгенбергер), оштроумни фо-



рензички експерт, који покушава да усклади своју љубав према послу са обавезама самохране мајке.

Ворик Браун (Гери Дурдан), аналитичар посвећен свом послу, али и кокању. Он се бори са тим да превазиђе овај проблем.

Ник Стоукс (Џорџ Илд) има шарма и знања, а и жељу да доспије на врх листе за успјешно рјешавање случајева.

Сара Сидл (Џорџа Фокс) је бивша Грисомова партнерка, која повремено ради брзо и криши правила да би добро обавила посао.

Сви они често долазе у конфликт са капетаном

Симом Брасом (Пол Гијфол), својим бившим шефом који сада ради у Одјелу за убиства.

Под будним Грисомовим оком CSI тим користи најсавременије научне методе, али и старе, класичне начине да би ријешило баш сваки злочин.

Без тензије ови људи раде на убиствима, самоубиствима, пљачкама и насилним злочинима који се дешавају у Лас Вегасу, од његових бљештаво осветљених хотела, клубова и улица, све до оних најтамнијих, у пустињи Неваде.

Серију су режирали: Питер Маркли, Оз Скот, Мајкл Шапиро и Рџ Вагнер.

ХРТ 2, ПЕТАК, 12.05

"Бечко царство кобасица"



## Најпознатија креација бечких месара

Бечка шунка с костима све се више сматра незаобилазном послastiцом која се током доручка налази на столовима широм свијета. Али најпознатија креација бечких месара управо је кобасица "франкфуртер", позната под још два имена.

Широм свијета позната бечка кобасица кључан је дио јела хот дог. Хот дог је осмишљен као јело за публику која покаћа

утакмице америчког фудбала и бејзбола.

Последњи корак у изради кобасице је вјешто везивање коже, што бечки месари и дан-данас раде ручно. Све што вриједи има крај - осим кобасице која има чак два. Ова је кобасица културна институција те је главна тема овог документарца посвећеног проматрању историјских прехранбених навика.

РТС, НЕДЕЉА, 11.25

"Ријеч вјере" - религијски програм

## Замке нашег времена

Док је ходио земљом и проповиједао Господ Исус Христос је људима тумачио најсложенија питања вјере, духовности, људског постојања на овом свијету кроз кратке библијске приче попут оне о сијачу и сјемени. Како избјећи замке нашег времена, које спречавају плодносни развој посијаног сјемена, односно посијане ријечи божије? За емисију "Ријеч вјере" говори епископ бихаћко-петровачки господин Атанасије.

У познатом маријанском светишту Госпе Концијске и Комушанске код Теслића последње суботе у мјесцу мају традиционално се одржава Дан младих Врхбосанске надбискупије. Овогодишње мо-



литвено-духовно окупљање и дружење младих овдје се под геслом "Благо милосрднима, они ће залобити милосрђе".

Уочи свечаности отварања Ферхат-пашине памије у Бањалуци је одржана промоција Курана у преводу Миће

Љубибратића Херцеговца. Ријеч је о првом преводу Курана на српски језик и ћирилично писмо, дјелу које је штампано 1895. године у Београду.

Илеја Песаха или Пасхе, једног од главних празника у јудаизму, рефлектује се и на

данашње генерације у јеврејском народу. Главни рабин у Републици Србији Исак Асиел објашњава зашто се изговара реченица "Ове године овдје, а догодине у Јерусалиму".

Уредник религијског програма Жана Вукосављевић

РТРС, ПЕТАК, 21.00 "Људовање" - информативни програм

# Без страха ОД ПОЛИТИКЕ

"Људовање" ће, и даље, остати емисија у којој човек не мора бити у праву да би рекао шта мисли, све док његова слобода изражавања не задире у слободу других

Емисија "Људовање" ће и у овом циклусу показати да не постоје ни "обични" ни "мали" људи. Серијал посебан по својој једноставности и непосредности имаће, и даље, за госте људе који ће, у опуштеној, готово кућној атмосфери, на необично једноставан начин изнијети пред нас своја размишљања и ставове.

Без страха од политике, али и без одмака од свакодневице, гости ће, као и до сада, имати прилику да говоре о њима важним темама, о ситуацијама у којима се често ћути и стварима о којима се ставови износе углавном код куће и у умјетничким, блогерским, новинарским и другим "фаховским" круговима. Као и до сада, о политичким, културним, спортским, новинарским и другим темама говориће разни профили људи: лаици и доктори наука, нутриционисти и конзументи, креатори поли-



тика и њихови бирачи, без подјеле људи на оне који треба да говоре и оне који морају ћутати.

"Људовање" ће, и даље, остати емисија у којој човек не мора бити у праву да би рекао шта мисли, све док његова слобода изражавања не задире у слободу других. "Људовање" је емисија јавног РТРС сервиса, који по дефиницији, опредјељењу и програмским начелима настоји понудити својим гледаоцима разне ставове и, ако је могуће, дијаметрално супротна гледања на ближу околину и свијет, људске односе и политику. Функција јавног РТВ сервиса се и огледа у настојању да служи својим гледаоцима, дјелује поучно, васпитно, образовно, али да у исто вријеме понуди широк спектар промишљања и прилику да сви преиспитамо своје ставове и увјерења, суочавајући их са ставовима других и друкчијих, оних који не мисле ни слично, а камоли исто што и ми. На тај начин можемо изградити свој став или га надоградити, можда уз јаке аргументе и промијенити, у садејству и допуњавајући их ставовима и мишљењима других, не проглашавајући их унапријед неважним и нерелевантним.

Уредник и водитељ Веселин Гатало, уређивачка и сниматељска екипа серијала "Људовање", редакција РТРС-а унапријед се радује дружењу са вама, без обзира на то да ли ћете бити гости или гледаоци.

РТРС+, СУБОТА, 21.00

ИЦФ свјетско првенство у кајаку и кануу на дивљим водама "Бањалука - Врбас 2016"

Спортски догађај године



ИЦФ свјетско првенство у кајаку и кануу на дивљим водама "Бањалука - Врбас 2016" одржава се у Бањалуци до 5. јуна 2016. године у организацији Кајак кану клуба Врбас mtel из Бањалуке.

Поред такмичарског дијела првенства, организатор је припремио и забавни пратећи садржај.

И поред тога што се бањалучки Кајак кану клуб Врбас mtel и до сада показао као одличан организатор, одржа-

вање Свјетског првенства у Бањалуци ове године је било под великим знаком питања. Разлог је, као што то увијек бива, недостатак финансијских средстава.

На Свјетском првенству у кајаку и кануу на дивљим водама које се одржава у Бањалуци учествује више од 30 репрезентација из цијелог свијета са преко 500 такмичара и то је уједно највећи спортски догађај у БиХ који се одржава ове године.

РТРС 2, РАДНИМ ДАНОМ, 11.05

"Корак по корак математика" - образовни програм

## Олакшан пут до завршног испита

"Корак по корак математика" (математика за малу матуру) је анимирана серија прилагођена ученицима основне школе који припремају свој завршни испит. Серија има укупно 20 епизода у трајању до десет минута.

Кроз емисије су обрађене следеће теме: бројеви и операције са њима, алгебра и функције, геометрија, мјерење, обрада података. Пријемни је конципиран на основу стандарда постигнућа за крај обавезног образовања, на три нивоа: основном, средњем и напре-

дном. Нивои стандарда описују у ком степену је ученик овладао одређеним знањима и вјештинама. Овако дефинисани стандарди, као стандарди постигнућа, воде ка развијању знања, специфичних вјештина и компетенција које могу да имају своју примјену не само током школовања, већ и након завршене школе. Укратко, стандарди представљају суштинска знања, вјештине и умјешћа које би ученици требало да посједују на крају одређеног циклуса образовања.

Озбиљност и важност

садржаја утицали су на сам концепт серије, тако да је анимацијом урађена изрлада задатака. Серија је визуелно ефектна, усмјерава пажњу гледалаца на саму суштину проблема и даје могућност лаког праћења и укључивања у само рјешавање задатака. На крају сваке емисије поставља се задатак како би гледаоци могли да провјере своје знање и имају увид у разумјевање дате теме.

Уредник серије Тања Чанић-Млађеновић, дизајн и анимација Лука Спаић, сценарио: Александра Росић



ХРТ 2, ПОНЕДЈЕЉАК, 14.56

## "Алан и тајне вртова" - документарни програм



# Зелена национална блага

Серија "Алан и тајне вртова" пружа нам прилику да разгледамо неке од најспектакуларнијих, али и непознатих вртова у Великој Британији

У Британији постоји око четири хиљаде приватних вртова који се сматрају националним благом. Додамо ли томе и оне који су отворени за јавност захваљујући програмима "National Trusta" и "English Heritagea", њихов укупан број пење се на готово пет хиљада. Ни у једној

другој земљи на свијету нема их ни приближно толико.

Серија "Алан и тајне вртова" пружа нам прилику да разгледамо неке од најспектакуларнијих, али широј јавности готово непознатих вртова у Великој Британији. На настанак и обликовање ових вртова утицао је специфичан период у вртларству Велике Британије. Алан упознаје

њихове власнике, чуваре и посебне ликове који се брину о њиховом одржавању и уређењу те открива како су врхунски вртлари тог доба утицали на њихов изглед.

Алан Тичмарш, најпознатији британски вртлар и водитељ емисија о уређењу вртова, одлази да посети Хатфилд хаус у Хертфордширу како би сазнао нешто више о главним

обиљежјима уређења врта који окружује ову достојанствену грађевину из 17. вијека. У то вријеме хортикултура и архитектура блиско су сарађивале. Хатфилд је најбољи примјер те новооткривене љубави према естетици. Алан ће разгледати познате перивоје који су један од првих примјера склоности Британаца ка култивисаним вртловима. Откриће нам

како је Том Стјуарт-Смит, дизајнер вртова и архитекта пејзажа, подарио перивојима савремени изглед, за шта је најбољи примјер Broughton Grange у Оксфордширу. Алан ће нам показати да не морамо имати живицу да бисмо постигли тај ефекат, уредивши кутак у свом врту уклапавањем биљака у земљу заједно са постојама.

РТЛ, СУБОТА

И НЕДЈЕЉА, 19.15

"Галилео"  
- забавни програм



У посети  
Новој Гвинеји

Екипа емисије "Галилео" посетила је Папуу Нову Гвинеју и питала Нијемце шта знају о овој држави у Тихом океану. Када бисте аутом отклизали с пута у залеђено језеро, шта мислите, какве би вам биле шансе за преживљавање? Сазнајмо то у другом данашњем прилогу. Шта да учините ако вам украду новчаник? Екипа "Галилеа" даће вам неколико сајета.

Како да премјестите 6.200 тона тешку кућу, сазнаћемо у новом издању емисије. Сазнајмо више о егзодусу младих Шпанаца у потрази за послом. Трећи прилог води нас у Швајцарску у потрази за аутомобилом с инсталираним димњаком на крову. За крај, сазнајмо више о маракви, воћу препуном витамина за јачање имунитета.

РТС 2, СУБОТА, 22.50

"Баклофен - чудотворан лијек против  
алкохолизма?" - образовно-научни програм



## НАУКА НА КОРАК ДО РЈЕШЕЊА

Алкохол је једна од највише коришћених протеза у животу савременог човјека, или је боље рећи непријатељ? Он нас смирује пред важан састај, с њим се лакше изгуби још један стресан дан, нервоза пред значајан сусрет, јавни наступ, он је олакшање послје напорног дана - све је то његова заслуга. Али невоља је кад се дружење претвори у страст. Кад више не можемо да му се одупремо. Кад овлада нашим будним стањем и нашим сном.

Одговор какав треба да буде наш однос према алкохолу је двојак: покушајте га пијете умерено или га се клоните заједно.

За оне које је узео под своје наука је изгледа на добром путу да нађе рјешење. Како се излечи од алкохолизма? Како се ослободити зависности помоћу једног лијека, данас се чини извјесним. "Баклофен"

је име те чудотворне пилуле која смањује потребу за алкохолом, чак је и укида. Он није новитет на фармацевтском тржишту. Њега су још седамдесетих година прошлог вијека лекари преписивали обољелима од мултипле склерозе ради ублажавања мишићних контракција. Али, да одивкава од алкохола, за љекаре је представљало изненађење. Зато је у многим земљама "баклофен" тема жустрих дебата међу стручњацима.

Опрезне здравствене организације, међутим, не дозвољавају још преписивање "баклофена" зависницима од алкохола. Ипак, ситуација на овом пољу све више забрињава. Да ли он представља наду за 140 милиона алкохоличара широм свијета? Можемо ли излечи алкохолизам као било коју болест? Уредник је Невена Тодоровић.

Оглас

065  
1353

Дужина вашег огласа не смеје да прелази 150 словних мјеста, с тим да не користите скраћенице и обавезно користите размаке између ријечи и зареза.

Оглас за рубрику "лични контакти" предаје се у служби огласа, лично уз обавезну легитимацију.

Ваше мале огласе можете слати путем SMS-а и MMS-а на следеће начине:

0GL затим размак, па текст вашег огласа ако желите да ваш оглас буде објављен у следећем издању „Оглас“ - цијена SMS поруке 0,55 KM

20GL затим размак, па текст вашег огласа ако желите да ваш оглас буде објављен у следећа два броја „Оглас“ - цијена SMS поруке 0,99 KM

40GL затим размак, па текст вашег огласа ако желите да ваш оглас буде објављен у следећа четири броја „Оглас“ - цијена SMS поруке 1,65 KM

0KV затим размак, па текст вашег огласа ако желите да ваш оглас буде објављен у оквиру у наредном издању „Оглас“ - цијена SMS поруке 2,20 KM

NEG затим размак, па текст вашег огласа ако желите да ваш оглас буде објављен у негативу у наредном издању „Оглас“ - цијена SMS поруке 2,20 KM

Фото оглас  
- цијена MMS поруке 4,00 KM

и на број телефона  
051/231-072

**ПРОДАЈ, КУПИ, ОГЛАСИ!**  
СВАКЕ СРИЈЕДЕ У „ГЛАСУ СРПСКЕ“  
www.oglas-glas.com

# Антена

## ●●● Издвајамо

**РТРС +**  
21.00



### Свјетско првенство у кајаку и кануу на дивљим водама "Бањалука - Врбас 2016"

У Бањалуци се ових дана одржава Свјетско првенство у кајаку и кануу на дивљим водама. То је уједно одлична прилика да најбоље свјетске веслаче видимо окупуљене на једном мјесту. Организатор Свјетског првенства је Кајак кану клуб Врбас m.tel. Наступиће више од 500 такмичара из преко 30 репрезентација, што је највећи спортски догађај године у БиХ.

## ●●● Радио РС

6.00 Јутарњи програм	16.30 Спортско-забавно поподне
8.00 Вијести	18.00 Вијести
8.05 Туристички водич	18.05 Спортско-забавно поподне
9.00 Вијести	19.00 Вечерње вијести
9.05 Музика	19.15 Заиграјмо, зајевљајмо
9.30 Памтиприча	20.00 Музика у три димензије
10.00 Вијести	21.00 Вијести
10.05 Искре православља	21.05 Актуелни хитови домаће продукције
11.00 Вијести	22.00 Хроника дана
11.05 Звјездано небо дјетињства	22.15 Најсвјетлије странице умјетничке музике
12.00 Подневне вијести	23.00 Вијести
12.15 Зајевљајмо пјесме старе	23.05 Џез музика
13.00 Вијести	0.00 Поноћне вијести
13.05 Зврк	0.05 Ноћни програм
14.00 Вијести	
14.05 Спортско-забавно поподне	
16.00 Дневник	

## РТРС

6.30 Ловачки савјети	7.00 Јутарњи програм	9.00 Бањалучка панорама	9.30 Ревизија дјечијег стваралаштва	10.35 Оз	11.00 Музичка кутија	11.30 Војвођанска кухињица	12.00 Дневник 1	12.30 Плодови рада	12.55 Запис о селу	13.25 Ловачки савјети	13.50 Телеринг	15.00 Тенис - Ролан Гарос (ж), финале	17.30 Магазин Лиге шампиона	17.50 Ах, та планета!	18.15 Свјет брзине	18.40 Свјет здравља	19.30 Дневник 2	20.10 Прваци света, серија
----------------------	----------------------	-------------------------	-------------------------------------	----------	----------------------	----------------------------	-----------------	--------------------	--------------------	-----------------------	----------------	---------------------------------------	-----------------------------	-----------------------	--------------------	---------------------	-----------------	----------------------------

## РТРС ПЛУС

6.00 Концерт за добро јутро	9.04 Музички програм	9.15 ФИЛМ	10.52 Од праде до без наде	11.19 Музички програм	11.25 Документарни програм	11.30 ФИЛМ Забрањено	13.11 краљевство	13.30 Документарни програм	14.00 У пролазу	14.18 Документарни програм	14.18 Концерт	15.00 Dw - tomorrow today	15.30 Кубанска ракетна криза	15.54 Документарни програм	15.59 Музички програм	16.30 ФИЛМ Луна парк	18.02 Музички програм	18.25 Документарни програм	18.30 РТРС 7	19.00 Музички програм	19.30 Дневник 2	20.05 Музички програм	20.15 Гебелс - господар лажи
-----------------------------	----------------------	-----------	----------------------------	-----------------------	----------------------------	----------------------	------------------	----------------------------	-----------------	----------------------------	---------------	---------------------------	------------------------------	----------------------------	-----------------------	----------------------	-----------------------	----------------------------	--------------	-----------------------	-----------------	-----------------------	------------------------------

## РТРС 1

6.00 Вести	6.05 Јутарњи програм	9.06 Жикина шареница	11.00 Вести	11.05 Глава птица	11.35 Како се калио човек	12.00 Вести	12.05 Свет без визе	12.40 Гастрономад	13.00 Дневник	13.15 Спорт плус	13.30 Задња кућа, Србија	14.05 Ви и Мира	14.05 Адања-Полак	14.05 Ексклузивно	15.00 Вести	15.10 ТВ лица... као сав нормалан свет	16.00 Вести	16.03 Прваци света, серија	17.00 ФИЛМ	18.30 Доктор Дулитл 2	18.30 Квадратура круга	19.00 Слагалица	19.30 Дневник	20.05 Прваци света, серија	21.00 ФИЛМ Обрачун
------------	----------------------	----------------------	-------------	-------------------	---------------------------	-------------	---------------------	-------------------	---------------	------------------	--------------------------	-----------------	-------------------	-------------------	-------------	--	-------------	----------------------------	------------	-----------------------	------------------------	-----------------	---------------	----------------------------	--------------------

## РТРС 2

5.41 Концерт за добро јутро	6.31 Слагалица	7.05 Знање имање	8.00 Цртани филм	10.03 Мали дневник - специјал	10.30 Кућа науке	11.00 Профил и профит	11.30 Књига утисака	12.10 Свет здравља	12.40 Земља хране	13.10 Моја лепа Србија	13.40 Грађанин	14.15 Медаље заувек	14.35 Спортска будућност Србије	14.50 Школски спорт	15.00 Тенис (ж): Френч опен (Ролан Гарос), финале	16.30 Спортски програм	17.55 Рукомет (ж): Србија - Италија	19.40 ФИЛМ	Поверљив извештај	21.20 Грозд	21.50 Свет спорта
-----------------------------	----------------	------------------	------------------	-------------------------------	------------------	-----------------------	---------------------	--------------------	-------------------	------------------------	----------------	---------------------	---------------------------------	---------------------	---	------------------------	-------------------------------------	------------	-------------------	-------------	-------------------

## БН

6.30 Јутарњи програм	9.00 Васа Даса	12.00 Новости	12.20 Иза хоризонта	13.20 Ћирилица	15.00 Све у три	16.00 Дневник 1	16.20 Све у три	17.50 Ко то тамо пјева?	19.20 Маркетинг	19.30 Дневник 2	20.00 Ништа лично	21.30 ФИЛМ	23.00 Са оне стране закона, серија	2.00 Сателитски програм
----------------------	----------------	---------------	---------------------	----------------	-----------------	-----------------	-----------------	-------------------------	-----------------	-----------------	-------------------	------------	------------------------------------	-------------------------

## АТВ

7.00 Спортски преглед	8.00 Викенд веверица	9.25 Видимо се на тржници	9.40 Телетрговина	9.55 Вијести	10.00 Отмица, серија	11.00 Отмица, серија	12.00 Отмица, серија	13.00 Отмица, серија	13.55 Вијести	14.00 Телетрговина	14.40 Апостроф	16.15 М магазин	17.00 Синђелићи, серија	18.00 Лук или мед	19.00 АТВ вијести	19.30 Бука	20.30 Андрија и Анђелка, серија
-----------------------	----------------------	---------------------------	-------------------	--------------	----------------------	----------------------	----------------------	----------------------	---------------	--------------------	----------------	-----------------	-------------------------	-------------------	-------------------	------------	---------------------------------

## ПИНК БХ

21.20 ФИЛМ	23.20 ФИЛМ Лутка	2.30 Ноћни програм	6.00 Варалица, теленовела	7.00 Агенција за СИС, серија	8.00 Наутика	8.30 Храбри људи	9.15 Пинкове звездике	12.15 Папарацо лов	13.15 Суботом поподне	15.00 Магазин ИН	16.00 Мој нови почетак	16.30 Закухај љубав	17.30 Дobar комшија	18.30 Инфо топ - дневник	19.00 Временска прогноза	19.05 Дама и радник, теленовела
------------	------------------	--------------------	---------------------------	------------------------------	--------------	------------------	-----------------------	--------------------	-----------------------	------------------	------------------------	---------------------	---------------------	--------------------------	--------------------------	---------------------------------

## ЕЛТА 1HD

20.00 Крадљивац срца, серија	21.00 Пинкове звезде	1.00 Фарма	00 Кафа у 5	9.00 Волим спорт	9.30 Аутошоп магазин	10.00 Није тешко бити ја: Радиша Урошевић	11.00 Шарени свјет	11.30 Путокази	12.00 Дневници	2. свјетског рата	13.00 Дневници	2. свјетског рата	14.00 Преваранти, серија
------------------------------	----------------------	------------	-------------	------------------	----------------------	---	--------------------	----------------	----------------	-------------------	----------------	-------------------	--------------------------

## К3

15.00 Преваранти, серија	16.00 ФИЛМ	18.30 Хероји Телемарка	19.00 Први корак	20.00 Туристички ротор - Туризам плус	20.00 Flame	20.45 ФИЛМ Рамбо	22.30 Свјет без краја, серија	23.30 Моја породица, серија	0.00 Моја породица, серија	0.30 Моја породица, серија	9.00 Вијести	9.05 Хороскоп	9.10 Телешоп	9.25 Лидија фитнес
--------------------------	------------	------------------------	------------------	---------------------------------------	-------------	------------------	-------------------------------	-----------------------------	----------------------------	----------------------------	--------------	---------------	--------------	--------------------

9.35 Нестрљиви снови	10.20 Спорт за све	10.50 Крис Енџел, илузиониста	11.15 Правимо за вас	11.30 Аутофлеш	11.55 Хороскоп	12.00 Вијести	12.05 SMS Box	13.05 ФИЛМ	Океанових једанаест	15.00 Вијести	15.05 Хроника Добоја	16.15 Тренд сетер	17.00 Волим спорт	17.30 Таблоид	18.45 Новости	19.30 Дневник РТРС-а	20.00 Панорама регије
----------------------	--------------------	-------------------------------	----------------------	----------------	----------------	---------------	---------------	------------	---------------------	---------------	----------------------	-------------------	-------------------	---------------	---------------	----------------------	-----------------------

## ХРТ 2

13.31

### Љубав из романа



**БН**

20.00

Емисија: Ништа лично



**Пинк БХ,**

17.30

Забава: Дobar комшија

21.00 ФИЛМ	22.50 Добитна комбинација	23.30 Дневник 3	23.30 ФИЛМ	Деветке
------------	---------------------------	-----------------	------------	---------

20.40 Музички програм	21.00 Свјетско првенство у кајаку и кануу на дивљим водама "Бањалука - Врбас 2016"	22.57 Музички програм
-----------------------	--	-----------------------

22.25 ФИЛМ	Већ виђено	0.10 Вести	0.15 Вијести, серија	1.00 ФИЛМ	Доктор Дулитл 2
------------	------------	------------	----------------------	-----------	-----------------

22.20 Олимпијски кругови	22.50 Баклофен: чудотворан лек против а	23.45 Смак
--------------------------	---	------------

Б92	
7.30	Добра земља Б92
9.30	Топ шоп
9.45	Цртани филмови Б92
12.00	Телешоп
14.00	Цртани филмови Б92
15.00	Галилео
16.00	Вести Б92
17.00	Луд, збуњен, нормалан, серија
18.00	Галилео
19.00	Луд, збуњен, нормалан, серија
20.00	Вести Б92
21.00	24 минута са Зораном Кесићем
<b>22.00</b>	ФИЛМ Црна Зорица
0.00	Вице на Б92
1.00	ТВ Чорба
1.30	Два и по мушкарца, серија
2.00	Два и по мушкарца, серија

ОБН	
6.40	Распап
7.00	Бебе диносауруси
7.15	Авантуре Хело Кити и пријатеља
7.30	Анђели и пријатељи
7.40	Зево 3
8.05	Турбо догс
8.20	Гладијатори
8.45	Школа самбе
8.50	Долина суза, серија
11.00	Бакина кухиња
12.15	Рефлекс
13.35	Звезде Гранда
15.25	Неки нови клинци
17.30	Дејана ток шоу
18.50	ОБН инфо
19.10	Хит до хита
19.55	Школа самбе
20.00	Одбачено
21.00	Звезде Гранда
0.30	Балканске преваре
1.10	ОБН инфо
1.30	Звезде Гранда

БХТ 1	
7.00	Фестивал циркуса
8.00	Вијести
8.15	Мој дјед, Гофрет и ја, серија
9.05	Френдери уче слова
9.10	Мр. Транс
9.15	Без везе
9.20	Албанова планета Земља
9.25	Шта зна омладина
9.55	Домаћа задаћа
10.20	Мали чувари велике земље
10.30	Кажипрст: Фра Дидак Бунтић
11.00	Говор тишине
12.00	Вијести
12.15	Конечно петак
13.15	Прва плата
13.30	Василиса - Четри стране свијета
15.00	Вијести
15.15	Више од живота
16.00	Ајватовица 2016, снимак
17.00	Мини док
17.30	Терминал 26
18.00	Повјерљиво из Њујорка
19.00	Дневник 2

ТВ 1	
6.10	Свијет одозго
7.05	Свијет одозго
8.00	Покрените тијело
8.30	Стријела, серија
9.10	Стријела, серија
10.00	Стижу долари, серија
10.45	Стижу долари, серија
11.30	Руџа, серија
12.00	Руџа, серија
12.30	Руџа, серија
<b>13.05</b>	ФИЛМ Окееанових једанаест
15.00	Ја бирам госте (Не)познато лице са Армином Садиковић на ТВ1
16.30	Дневник у 17
<b>17.15</b>	ФИЛМ Гас до даске
19.00	Дневник у 19
20.00	VIP 35
<b>21.00</b>	ФИЛМ Чарли и творница чоколаде
<b>23.00</b>	ФИЛМ Исплата дуга

ХРТ 1	
6.38	Класика мунди
<b>7.23</b>	ФИЛМ Двобој код Дијабла
9.03	Духовни изазови
9.33	Призма
10.18	Кућни љубимци
10.48	Увијек контра
12.00	Дневник 1
12.25	Ветерани мира
13.10	Vigobixap - музика душе
14.10	Лицем у лице: Висконти против Фелинија - италијански реми
15.03	У уреду, серија
15.35	Језик за свакога
<b>15.47</b>	ФИЛМ На рубу
17.25	Фотографија у Хрватској
17.45	Лијепог нашом: Дубровник
19.00	Дневник 2
19.55	Лото
<b>20.00</b>	ФИЛМ Пјесма која живот значи
21.45	Дневник 3
<b>22.15</b>	ФИЛМ

РТЛ	
3.50	РТЛ данас
4.40	Мала сирена
5.10	Lego Nexo Knights
6.10	Свемогућа Ким
6.35	Vabybonus
<b>7.05</b>	ФИЛМ о цунгли 2
<b>8.20</b>	ФИЛМ Хронике из Нарније: Лав, вјештица и ормар
<b>11.10</b>	ФИЛМ Тарнер и Хук
<b>13.10</b>	ФИЛМ Хидалго
<b>15.55</b>	ФИЛМ План игре
16.30	РТЛ вијести
<b>16.40</b>	ФИЛМ План игре
18.30	РТЛ данас
19.15	Галилео
<b>20.00</b>	ФИЛМ У потрази за Немом
<b>22.10</b>	ФИЛМ Свемогући Брус



Романтична комедија о писцу хитова којем нико не зна право име и новинарки која је управо прекинула вишегодишњу везу. Најновији хит о којем сви причају у Њујорку јесте писац Габријел Август, којем је управо изашао најновији роман. Осим што је његов први роман био бестселер, Габријел интригира њујоршке књижевне, а понавља женске кругове и зато што нико не зна право име писца који се крије иза псеудонима Габријел Август.  
**Улоге:** Еми Акер, Дилан Брус, Чарлс С. Датон  
**Режија:** Марк Гриффитс



**Елта 1 HD**  
**Серија: Свијет без краја**  
**22.30**



**РТС 2**  
**Музика: Смак**  
**23.45**

<b>2.30</b>	ФИЛМ Лјето у златној долини
<b>3.45</b>	ФИЛМ Црна Зорица
5.25	Цртани филмови

4.30	Чувари планете
5.20	Магазин Лиге
5.45	Чувари планете

19.35	Европа у фокусу
20.00	Велики екран, филмски магазин
—	Студентски филмови
22.40	Вијести
22.55	ВИВА филм фестивал 2016.
<b>23.05</b>	ФИЛМ Мој Годфрекс
—	Студентски филмови

<b>0.50</b>	ФИЛМ Урота
3.00	Дневник у 19
3.50	Ноћни репризни програм

	Амерички гангстер
0.51	Откривамо: Queen
<b>1.34</b>	ФИЛМ Двобој код Дијабла

<b>0.10</b>	ФИЛМ Испорука
2.10	Астро шоу
3.10	РТЛ данас

<b>21.00</b>	ФИЛМ Чарли и творница чоколаде
<b>23.00</b>	ФИЛМ Исплата дуга
0.30	Ноћни програм

11.30	Србија коју волим
12.15	Карусел
12.45	Game zone
12.55	ABS show
13.30	У нашем атару
14.30	Лијек из природе
15.15	Нијами играни филм
<b>16.00</b>	ФИЛМ
17.20	Спорт за све
17.50	Смисленице + Обичајни календар
18.00	Економика
18.30	Централни дневник
19.00	Movieland, филмски магазин
19.30	Наша снага

20.00	Ординација
21.20	Вино и виноградарство
21.50	Телешоп
<b>0.00</b>	ФИЛМ

**НОВА**

5.30	Дневник Нове ТВ
6.20	Над липом 35
7.35	Зелфс
8.00	Робокар Поли
8.15	Slugteta
8.40	Инвизималс
9.05	Служба Боб Скоцкани
9.35	Машине приче
9.45	Power Rangers Super Mega Force
10.10	Без кочица
10.45	Информер
11.20	Куд пукло да пукло, серија

12.20	Само ти причај, серија
<b>13.10</b>	ФИЛМ Зохан је закон!
15.20	Проверено
16.20	Суперталент
17.00	Вијести Нове ТВ
17.10	Суперталент
19.15	Дневник Нове ТВ
20.10	Луд, збуњен, нормалан, серија
<b>21.35</b>	ФИЛМ Отмица
<b>23.30</b>	Метроа 123
<b>23.30</b>	ФИЛМ Добра посао
<b>1.35</b>	у Италији
<b>1.35</b>	ФИЛМ Чистилиште

3.20	Дивино ново рухо, серија
4.05	Астро савјетник

**ХРТ 2**

5.55	Школарци обавјештајци, серија
6.20	Јухуу викенд
9.30	Кућни љубимци Марка Моронеа
10.00	Убиства у Мидсмеру, серија
11.43	Родитељи и дјеца, серија
12.28	Ботанички врт Kew на тањиру
<b>13.31</b>	ФИЛМ Љубав из романа
14.50	Језик за свакога

15.14	Вртни снови
16.00	Регионални дневник
16.33	Музика
17.00	Бол на Брачу: WTA турнир - полуфинале
18.45	Симпсонови, серија
19.05	Чуда живота: Дом
20.00	Фудбал, емисија
20.20	Фудбал: Хрватска - Сан Марино
22.50	Владарка, серија
23.45	Владарка, серија
<b>0.35</b>	ФИЛМ Љубав из романа
2.01	Ноћни музички програм - спотови
5.00	Ноћни музички програм

БЕЛ	
6.55	Смисленице + Обичајни календар
7.00	У нашем атару
9.00	Apu style
9.55	Преглед програма
+ Времелов	
10.00	Свјежи у дан
10.10	Нестрпљиви снови
10.40	Атлас
11.00	Нијами играни филм

# Антена

## Издајамо



### ТВ театар: "Лажа и паралажа"

21.25

Једну од најпознатијих Стеријиних комедија, "Лажа и паралажа", режирао је, 1974. у Југословенском драмском позоришту, глумца и редитеља Петар Словенски. У овој врло сликовитој комедији, играју Рахела Ферари, Мирјана Вукојичић, Зоран Милосављевић, Слободан Ђурић, и, у једној од својих специфичних улога, по којима га публика памти и воли, Никола Симић. "Лажа и паралажа" се играла у декору Владислава Лалицког, а музику је, на стихове Душка Радовића, писао Војкан Борисављевић. За телевизију, ову значајну представу је адаптирао и режирао Сава Мрмак, један од најпознатијих редитеља Телевизије Србије. Уредница ТВ театра је Драгана Бошковић.

РТС 2

## Радио РС

6.00	Јутарњи програм	16.00	Дневник
8.00	Вијести	16.30	Музички интермецо
8.05	Емисија за село	17.00	Недељни радио магазин
9.00	Вијести		
9.05	Да растемо заједно	18.00	Вијести
9.30	Кутак за маштање	18.05	Музички програм
10.00	Вијести	19.00	Вијести
10.05	Животок	19.05	Акорд
11.00	Вијести	20.00	Разговорник
11.05	Изворник	21.00	Вијести
12.00	Вијести	21.05	Осјећања
12.05	Из вјерских заједница	22.00	Вијести
13.00	Вијести	22.05	Најсвјетлије странице уметничке музике
13.05	Зврк	23.00	Вијести
14.00	Вијести	23.05	Музички програм
14.05	Памтиприча	0.00	Подоћне вијести
14.30	Музика	0.05	Ноћни програм
15.00	Вијести	5.00	Изворник
15.05	Недељни радио магазин		

## БН

7.30	Звучи завичаја
8.30	Ништа лично
10.00	Порезник Гавро
10.30	Село
11.00	Цврчак на сат
12.00	Новости
12.20	Звучи завичаја
13.20	БН music
14.30	Папарацо
16.00	Дневник 1
16.20	Недељно поподне
19.20	Маркетинг
19.30	Дневник 2
20.05	Добро јутро, сиротињо
20.25	Папарацо
20.50	ФИЛМ
	Посљедња станица
22.40	Оперативци, серија
2.00	Сателитски програм

## АТВ

7.00	Свет пољопривреде
8.00	Викенд векелица
9.40	Видимо се на тржници
9.55	Вијести
10.00	Ауто-шоуп магазин
10.30	Вече са Ивановићем
11.55	Вијести
12.00	Црна ружа, серија
	поподне
13.00	Црна ружа, серија
13.55	Вијести
14.00	Црна ружа, серија
15.00	Црна ружа, серија
16.00	Отмица, серија
17.00	Андрија и Анђелка, серија
18.00	Лук или мед
19.00	АТВ вијести

## РТРС

6.00	Ловачки савјети
6.25	Војвођанска кухињица
7.00	Јутарњи програм
9.00	Преглед недеље за особе са оштећеним слухом
9.25	ФИЛМ
	Под главим покровом
11.00	Адолесцентрик
11.25	Ријеч вјере
12.00	Дневник 1
12.30	Сноп
13.10	Прваци света, серија
14.15	Тенис - Ролан Гарос, спортски програм
15.00	Тенис - Ролан Гарос, финале
18.50	Сцена
19.30	Дневник 2
20.15	Разговор са...
20.45	ФИЛМ
	Сан зимске ноћи
23.05	Хистанија, серија

## РТРС ПЛУС

6.00	Концерт за добро јутро
9.04	Музички програм
9.15	ФИЛМ
	Необавезно у ЛА
10.45	Плодови рада
11.16	Документарни програм
11.30	ФИЛМ
	Под главим покровом
13.03	Музички програм
13.30	У пролазу
14.00	Dw - drive it
14.35	Документарни програм
14.48	Концерт
15.30	Гебелс - господар лажи
16.05	Концепт
16.30	Свјетско првенство у кајаку и кануу на дивљим водама
	"Бања Лука - Врбас 2016" - снимак
18.30	Класика
18.45	Свјет здравља
19.12	Музички програм
19.30	Дневник 2

## РТС 1

6.00	Вести
6.05	Јутарњи програм
9.06	Жикина шареница
11.00	Знање имање
12.00	Вести
12.05	Сутра сам ја
12.40	Дневник
12.55	Спорт плус
13.10	Балканском улицом
13.55	Вести
14.05	Сат
15.00	Тенис: Ролан Гарос, финале
17.15	Комшије, серија
18.10	Гастрономад
18.27	Сасвим природно
19.00	Слагалица
19.30	Дневник
20.05	Комшије, серија
21.00	Најбољи оркестри Србије

## РТС 2

5.38	Музика за добро јутро
7.21	Слагалица
8.00	Цртани филм
10.02	Еко календар
10.34	Мој љубимац
11.00	Верски мозаик Србије
11.45	7 РТС дана
12.05	Потрошачки саветник
12.30	Е-ТВ
13.00	Дозволите..
13.30	Културако
14.05	Фудбал: ФИФА магазин
14.30	Магазин Лиге шампиона
14.55	Еко календар
15.00	ФИЛМ
	На место, грађанине покорни
16.35	Спортски програм
17.55	Фудбал: Русија - Србија
19.50	ФИЛМ
	Велика турнеја



БХТ 1

17.00

Емисија: Опустено недељом



ХРТ 2

14.54

Путопис: Вртларица

ТВ1

21.00

Оушнових 13

0.20	ФИЛМ
	Под главим покровом
1.50	Сан зимске ноћи

20.04	Музички програм
20.15	Копачи злата
20.42	Музички програм
21.00	Спортски преглед
22.00	ФИЛМ Глад
23.40	Музички програм

23.00	Вести
23.05	ФИЛМ
-	Егзит

21.25	ТВ театар: "Лажа и паралажа"
23.00	Сат
23.45	Нова Шекспирова песмарица

19.30	Један на један са М. Маринковићем
20.20	Вече са И. Ивановићем
22.00	CSI Мајами, серија
23.00	CSI Мајами, серија
0.00	Ноћни програм

## ПИНК БХ

6.00	Варалица, теленовела
7.00	Агенција за СИС, серија
8.00	Кућа од срца
9.00	На крају седмице
9.30	Голд експрес
11.00	Пинкове звезде
15.15	Ја то тако
16.15	Недељно поподне Лее Киш

17.30	Инфо сцена - преглед
18.30	Инфо топ - дневник
19.00	Дама и радник, теленовела
20.00	Крадливац срца, серија
21.00	Бахар, серија
23.00	Са Тањом на ти Фарма

## ЕЛТА 1 HD

8.00	Први корак
9.00	Спорт за све
9.30	АБС шоу
10.00	Није тешко бити ја: Радиша
	Урошевић
11.00	Шарени свјет
11.30	Први корак
12.00	Дневници 2. свјетског рата

13.00	Путокази
13.30	АБС шоу
14.00	Први корак
14.30	ВР магазин
15.00	Туристички ротор - Туризам плус
16.00	Свјет без краја, серија
17.00	Flame
17.30	Ауто-шоуп магазин
18.00	Дневници 2. свјетског рата
19.00	Први корак
19.30	Волим спорт
20.00	Путокази
20.30	ФИЛМ
	Рамбо II
22.20	Моја породица, серија

23.00	Моја породица, серија
-------	-----------------------

## КЗ

9.00	Хороскоп
9.05	Запис - изворна гјесма
10.00	Земља извор живота
10.50	Панорама регије
11.30	Волим спорт
12.00	С Крајишницима по Крајини
12.35	Правимо за вас
13.00	Храна и вино
14.00	Недељно поподне
17.00	АБС шоу
17.50	Нека песма каже
18.45	Новости
19.30	Дневник РТС
20.00	Мојим се селом дичим
20.00	Крис Ејнцел, илузиониста



Б92	ОБН	БХТ 1	ТВ 1	ХРТ 1	РТЛ
8.00 Добра земља Б92	6.40 Распап	7.15 Повјерљиво из Њујорка	6.10 Свијет одозго	6.48 Лијепојм нашом	4.00 РТЛ данас
10.00 Топ шоп	7.00 Бебе	8.00 Вијести	7.05 Свијет одозго	<b>8.03</b> ФИЛМ Лупежи	4.45 Мала сирена
10.15 Цртани филмови Б92	7.15 Авантуре Хело Кити и пријатеља	8.15 Мој дјед Гофрет и ја, серија	8.00 Покрените тијело	9.50 Библија	5.10 Lego Nexo Knights
12.00 Телешоп	7.30 Аиџели и пријатељи	9.05 Френдери уче слова	8.30 Стријела, серија	10.00 Загреб: Међимурско прошћење	6.10 Свемогућа Ким
14.00 Цртани филмови Б92	7.40 Зево 3	9.10 Mr. Trans	9.10 Стријела, серија	11.15 Позитивно	6.55 Бибин свијет, серија
15.00 Галилео	8.00 Турбо догс	9.15 Без везе	10.00 Стижу долари, серија	12.00 Дневник 1	7.30 Бибин свијет, серија
16.00 Вести Б92	8.15 Гладјатори	9.20 Албанова планета Земља	10.45 Стижу долари, серија	12.30 Плодови земље	8.20 Big Brother
17.00 Луд, збуњен, нормалац, серија	8.40 Школа самбе	9.25 Шта зна оmlадина	11.30 Ружа, серија	13.25 Сплит: Море	<b>10.50</b> ФИЛМ
18.00 Галилео	8.45 Долина суза, серија	9.55 Бицикл из снова	12.05 Биографске приче	14.00 Недељом у два	План игре
19.00 Луд, збуњен, нормалац, серија	11.30 Хит до хита Лонци	10.10 Религијски форум	<b>13.05</b> ФИЛМ Чарли и творница чоколаде	15.05 Лабиринт	<b>13.05</b> ФИЛМ
20.00 Вести Б92	12.40 и поклопци	12.00 Вијести	15.00 ВПП 35	15.55 Мир и добро	У потрази за Немом
<b>21.00</b> ФИЛМ Ружичасти кадилак	14.00 Звезде	12.15 Перспектива	16.00 Вече са женама	16.25 Господин Селфриц	<b>15.05</b> ФИЛМ
23.45 Вице на Б92	17.20 Дејана	12.45 Зајевајте	17.00 Дневник у 17	17.15 Дневник 2	Свемогући Брус
0.35 Два и по мушкарца, серија	18.50 Два и по инфо	13.45 Изазови пољопривреде	17.15 Ја бирам госте (Не)познато лице са Армином	19.00 Лото	<b>16.40</b> ФИЛМ
1.05 Два и по мушкарца, серија	19.15 Самба шоу	14.15 Смањи gas!	18.30 Садиковић на ТВ1	20.09 Дуга	Свемогући Брус
<b>1.35</b> ФИЛМ Нафака	19.20 Звезде	14.45 Вијести	19.00 Дневник у 19	20.50 мрочна ноћ, серија	17.00 Љубав је на селу
3.30 Стална мета, серија	21.00 Никад није касно	15.00 ФИЛМ Мој Godfrey	20.00 Вече са женама	21.07 ФИЛМ	18.30 РТЛ данас
	23.25 Сулејман Величанствени, серија	16.30 Путевни здравља	<b>21.00</b> ФИЛМ Оушнових 13	22.50 Дневник 3	19.15 Галилео
	1.20 ОБН инфо	17.00 Опустено недељом	<b>23.10</b> Интервју с вампиром		<b>20.00</b> ФИЛМ
		19.00 Дневник 2			Планет мајмуна:
		19.35 ТВ Liberty			Постанак
		20.05 Папа Фрањо у посјети БиХ, обљетница			ФИЛМ
					Хаос у Бангкоку



Колике су шансе за осветом? Дени Оушн и екипа имају само један разлог због којег би извели најрискантнији и најамбициознији план досад: како би одбранили своје. Овај пут биће им потребно више од среће. Опаки власник коцкарнице Вили Бенк није ни сањао да срећа није на његовој страни кад је преварио пријатеља и ментора Денија Оушна Реубена Тискофа, због чега је Реубен завршио у болничком кревету.  
**Улоге:** Џори Клуни, Бред Пит, Мет Дејмон, Елиот Гулд, Ал Паџино  
**Режија:** Стивен Содерберг



**ELTA 1 HD** Музика: Радиша Урошевић  
**10.00**



**РТРС** Тенис: Ролан Гарос, финале  
**15.00**

<b>4.20</b> ФИЛМ Ружичасти кадилак	1.40 Никад није касно	<b>20.50</b> ФИЛМ Живи и мртви	1.15 Вече са женама	23.17 Само културно, молим	<b>0.25</b> ФИЛМ Кик-боксер 2
6.50 Цртани филмови	3.40 Чуvari планете	22.30 Вијести	2.00 Рамазански програм	0.03 Господин Селфриц, серија	2.05 Астро шоу
	4.25 Магазин Лиге првака	22.45 БХТ спорт	2.30 Дневник у 19	0.53 Недељом у два	3.05 РТЛ данас
	4.50 Чуvari планете	23.00 VIVA филм фестивал 2016	3.20 Ноћни репризни програм	<b>1.53</b> ФИЛМ Лупежи	
		23.10 Раде Шербеџија & Западни колодвор Band			

<b>21.00</b> ФИЛМ Оушнових 13	13.10 Фарма
<b>23.10</b> ФИЛМ Интервју с вампиром	14.00 Trend setter
1.00 Ноћни програм	14.50 Портал
	15.00 Вино и виноградарство
	15.35 Земљом Херцеговом
	16.01 Телешоп
	16.15 Ординација
	17.30 Смисленице + Обичајни календар
	17.45 Фарма
	18.30 Телешоп
	19.00 Кухињница
	19.00 Преглед програма + Времеглов
	20.00 ФИЛМ
	21.25 Правимо за вас
	22.10 Биљана за вас
	<b>23.00</b> ФИЛМ

НОВА	
5.20	Дневник Нове ТВ
6.10	Над липом 35
7.25	Зелфс
7.35	Robocar Poli
8.05	Slugterra
8.30	Инвизималс
8.55	Служва Боб Скоцкани
9.25	Машине приче
9.35	Power Rangers Super Mega Force
10.00	Куд пукло да пукло, серија
<b>13.00</b>	ФИЛМ Добар посао у Италији

15.15	Луд, збуњен, нормалац, серија
16.45	Лажни свједок, серија
17.00	Вијести Нове ТВ
17.10	Лажни свједок, серија
17.50	Лажни свједок, серија
19.15	Дневник Нове ТВ
20.10	Суперталент
<b>22.45</b>	ФИЛМ Зависна
<b>0.40</b>	ФИЛМ Отмица метроа 123

<b>2.30</b>	ФИЛМ Чистишиште
4.10	Дивино ново рухо, серија
	<b>ХРТ 2</b>
5.55	Школарци обавјештајци, серија
6.20	Јухуу викенд
10.02	Детектив Мардок, серија
10.52	Истраге госпођице Фишер, серија
11.45	Истраге госпођице Фишер, серија
12.14	Croatia's Finest
12.14	Нећемо рећи млади
<b>13.19</b>	ФИЛМ Испод плаветнила
14.54	Вртларица

15.30	Бол на Брачу: WTA турнир - финале
17.22	Бит ће како ја хоћу
---	Квалификације за рукометно ЕП (ж): Хрватска - Македонија
19.35	Магазин ЛШ
20.05	ЕВРО 1996. - емисија
<b>21.07</b>	ФИЛМ Илузиониста
22.40	Истраге госпођице Фишер, серија
23.30	Па то је фантастично, серија
0.00	Пад лета 29, серија
0.30	Пад лета 29, серија
1.00	Ноћни музички програм - Спотови
5.00	Ноћни музички програм

# Антиена

## Издајемо



ЕЛТА 1 HD

### 24 минута са Зораном Кесићем

20.00

Очекујте спектакуларна изненађења и неочекиване новине. До сада невиђена костимографија - Кесић ће носити одијело. Нова екипа - Кесић и Њузовци ће писати сценарио, а Александар Саничанин режирати. Експериментални приступ - емисија ће се бавити критиком појава у друштву, ловити глупости, лаж и недоследност. Освјежење у сценографији - Кесић ће седити за столом. До сада невиђени кадрови - користиће се чак три камере и кран. Нове технологије - биће видео-инсерата са изјавама политичара. Највеће свјетске звијезде - у свакој епизоди учествоваће по један аналитичар и гост. Специјални ефекти - на крају емисије биће приказана шоља са ликом неке јавне личности. И на крају, вјеровали или не, у емисији ће први пут у историји телевизије бити коришћена потпуно нова реплика, специјално осмишљена за ову сезону.

## РТРС

- 6.04 Јутарњи програм
- 9.00 Вијести
- 9.10** ФИЛМ
- Гдје расте црвена папрат
- 10.30 Мекдоналд је имао фарму
- 10.38 Попај симбад морепловац
- 10.48 Аладинове авантуре
- 11.05 Шум фу Том
- 11.20 Пут крста
- 12.00 Дневник 1
- 12.30 Трибунал
- 13.00 Запис о селу
- 13.25 'Ало, ало, серија
- 14.00 Вијести
- 14.10 Екатерина, серија
- 15.00 У фокусу
- 15.55 ЕУ и ми
- 16.30 Српска данас
- 17.10 Пулс живота
- 17.40 Тајне института за даме, серија
- 18.30 Куд пукло да пукло, серија
- 19.30 Дневник 2
- 20.10 Екатерина, серија

## РТРС ПЛУС

- 6.00 Концерт за добро јутро
- 9.04 Музички програм
- 9.15 Документарни програм
- 9.35 Музички програм
- 10.00 Вијести
- 10.20 Документарни програм
- 10.30 Dw - tomorrow today
- 11.00 Вијести
- 11.30** ФИЛМ
- Исмаил
- 13.18 Документарни програм
- 13.22 Музички програм
- 13.44 Документарни програм
- 14.00 РТРС 7
- 14.30 Документарни програм
- 14.36 Класика
- 14.56 Dw - tomorrow today
- 15.30** ФИЛМ
- Гребен
- 17.00 Резерват Ростов
- 17.35 Документарни програм
- 17.50 Документарни програм

## РТРС 1

- 6.00 Вести
- 6.05 Јутарњи програм
- 9.05 Леваца, серија
- 9.50 Нешто лепо
- 10.00 Тако стоје ствари
- 12.00 Дневник
- 12.15 Спорт плус
- 12.30 Гастрономад
- 12.45 Морнарички истражитељи: Лос Анђелес, серија
- 13.30 Путопис
- 13.55 Еко-караван
- 14.25 Лов и риболов
- 15.00 Ово је Србија
- 15.55 Мој рођак са села, серија
- 17.00 Дневник
- РТ Војводина
- 17.20 Шта радите, бре
- 17.42 Београдска хроника
- 18.18 Мали дневник
- 18.25 Око
- 19.00 Слагалица
- 19.30 Дневник
- 20.05 Мој рођак са села, серија
- 21.00 Потера

## РТРС 2

- 5.29 Концерт за добро јутро
- 6.25 Слагалица
- 7.02 Коцка, коцка, коцкица
- 7.30 Коларићу панићу
- 8.00 Цртани филм
- 10.02 Био једном свемир
- 10.28 Мали дневник
- 10.34 Изабери ме
- 10.47 Проветравање
- 10.51 Корак по корак
- 11.06 Свет здравља
- 11.35 Контекст
- 12.00 Београдска филхармонија
- 12.30 Емисија из културе
- 13.00 Трезор
- 14.00 Цртани филмови
- 15.55 Путеви лепоте: Индија
- 16.45 Све боје живота
- 17.10 Мајстор и Маргарита, серија
- 18.05 Метамузика
- 18.30 Економ(и)ја
- 19.00 Сат
- 20.10 Шта су све технологије урадиле за нас
- 20.35 Наука 2016

## Радио РС

- |                               |   |
|-------------------------------|---|
| 6.00 Разбудилник              | 18.00 Вијести                                 |
| 9.00 Вијести                  | 18.05 Мозаик радија РС                        |
| 9.05 Ризница знања            | 19.00 Вечерње новости                         |
| 9.40 Вријеме је за спорт      | 19.15 Заиграјмо заједвајмо                    |
| 10.00 Вијести                 | 20.00 "Код два бела голуба"                   |
| 10.05 Заједнички талас        | 21.00 Вијести                                 |
| 11.00 Вијести                 | 21.05 Ризница знања                           |
| 11.05 Заједнички талас        | 21.40 Староградска сјећања                    |
| 12.00 Подневне новости        | 22.00 Хроника дана                            |
| 12.10 Заједвајмо гјесме старе | 22.15 Најсвјетлије странице умјетничке музике |
| 13.00 Вијести                 | 23.00 Вијести                                 |
| 13.05 У ритму дана            | 23.05 Музички програм                         |
| 14.00 Вијести                 | 0.00 Поноћне вијести                          |
| 14.05 Свилен конач            | 0.05 Ноћни програм                            |
| 16.00 Дневник                 |   |
| 16.30 Музички интермецо       |   |
| 17.00 Вијести                 |   |
| 17.05 Актуелности             |   |

## ХРТ 2

22.15

## Hardball



РТРС  
21.05

Емисија:  
Аспект



Б92  
23.35

Забава:  
ТВ Чорба

- 21.05 Аспект
- 21.55 Морска патрола, серија
- 22.45 Дневник 3
- 23.20 NCIS: Los Angeles, серија
- 0.05 'Ало, ало, серија
- 0.30 Морска патрола, серија

- 18.00 Супер лига Србије - преглед кола
- 19.15 Музички програм
- 19.30 Дневник 2
- 20.04 Музички програм
- 20.15 Бесједник
- 21.20 Медијум, серија
- 22.10 Музички програм
- 22.30 У туђој кожи, серија
- 23.22 Музика

- 22.00 Аутопортрет: Љубивоје Ршумовић
- 22.45 Дневник
- 23.30 Место злочина, серија
- 0.15 Вести
- 0.20** ФИЛМ
- Изгубљен у љубави

- 21.00** ФИЛМ
- Први пут с оцем на јутрење
- 22.00 Читане позоришта
- 22.30 Општеобразовни програм
- 22.55 Поглед на свет
- 23.45 Влада Дивљан и "Љетно кино"

## БН

- 6.30 Јутарњи програм
- 9.00 Коло среће
- 9.55 Новости
- 10.00 Уз јутарњу кафу
- 12.00 Новости у подне
- 12.20 Серија
- 14.00 Новости
- 14.05 Ко то тамо пјева
- 16.00 Дневник 1
- 16.20 Јест добро јест
- 17.05 Али, серија
- 18.00 Данас у Српској
- 18.30 Коло среће
- 19.30 Дневник 2
- 20.00 Елиф, серија
- 20.50 БН коктел
- 22.30 Дневник 3
- 23.00 Ликвидација, серија
- 23.50** ФИЛМ
- 2.00 Сателитски програм

## АТВ

- 5.00 Ватре иванске, серија
- 7.30 5 до 7
- 8.30 Телетрговина
- 9.00 Синђелићи, серија
- 9.55 Вијести
- 10.00 Ово није крај, серија
- 11.00 В Datan
- 11.20 Машине приче
- 11.55 Вијести
- 12.00** ФИЛМ
- 14.00 Вијести
- 14.05 Серија
- 15.00 Телетрговина
- 15.30 Вијести
- 16.00 Један на један
- 17.00 5 до 7
- 19.00 АТВ вијести
- 19.45 Временска прогноза
- 20.00 Синђелићи, серија

- 21.00 Лук или мед
- 22.00 Црна ружа, серија
- 23.00 Вечерње вијести
- 23.20 CSI Miami, серија
- 0.20** ФИЛМ Вирус

## ПИНК БХ

- 6.00 Варалица, теленовела
- 7.00 Удри мушки - јутарњи програм
- 9.25 Укусно и забавно
- 9.55 Мирна улица, серија
- 12.00 Инфотоп
- 12.30 Магазин ИН
- 14.00 Кад на врби роди грожђе, серија
- 14.30 Махалаши, серија
- 15.40 Инфо топ - дневник 1
- 16.00 Заштитница, теленовела
- 17.45 Укусно и забавно
- 18.00 Инфо топ - дневник 2

- 18.30 Инфо сцена
- 19.00 Дама и радник, теленовела
- 20.00 Крадљивац срца, серија
- 21.00 Бахар, серија
- 22.00 Видимо се у Сарајеву са Алком Фарма
- 0.00

## ЕЛТА 1 HD

- 7.00 Ловци на змајеве
- 7.30 Храна и вино
- 8.00 Flame
- 8.45 Путујте са нама
- 9.00 Путокази
- 9.30 Први корак
- 10.00 Државни посао
- 10.30 Дневници 2 свјетског рата
- 11.30 Ауто-шоп магазин
- 12.00 Моја породица, серија

- 12.30 Биљана за вас
- 13.30 Сага о Мек Грегоровима, серија
- 14.30 Дневници 2 свјетског рата
- 15.30 Бритве, серија
- 16.30 Путујте са нама
- 17.00 Кафа у 5
- 18.00 Хроника приједорске регије
- 18.30 Државни посао
- 19.00 Храна и вино
- 19.40 Cover magazine
- 20.00 24 минута са Зораном Кесићем
- 21.00 Бритве, серија
- 22.00 Мамон - Ђавоље благо, серија
- 23.00 Моја породица, серија
- 23.30 Хроника приједорске регије
- 0.00 Сага о Мекгрегоровима, серија

## КЗ

- 9.00 Вијести
- 9.05 Телешоп
- 9.20 Опасне игре, теленовела
- 10.05 Стижу долари, серија
- 11.00 Свијет одозго
- 12.00 Вијести
- 12.05 Стријела, серија
- 12.55 Лидија фитнес
- 13.05 Sms box
- 14.00 Земља извор живота
- 15.00 Вијести
- 15.05 Свијет одозго
- 16.00 Огласи
- 16.05 Телешоп
- 16.20 Опасне игре, теленовела
- 17.00 Храна и вино
- 17.25 Стижу долари, серија

Б92		ОБН		БХТ 1		ТВ 1		ХРТ 1		РТЛ	
6.40	Цртани филмови Б92	5.50	Wakfu	7.00	Живијети с природом	7.05	Слатка бол, серија	6.55	Добро јутро, Хрватска	5.35	РТЛ Данас
9.00	Топ шоп	6.15	Динофоз	8.00	Вијести	8.00	Покрените тијело	9.05	Вита Јела зелен бор	6.20	Све у шест
9.30	Цртани филмови Б92	6.40	Mr. Мооп	8.15	Мој дјед, Гофрет и ја, серија	8.30	Руџа, серија	9.35	Меклеодове кћери, серија	6.50	Lego Nexo Knights
11.45	Топ шоп	7.05	Књига о џунгли	9.00	Морнар Попај	9.00	Јунска ноћ, серија	10.20	Плодови земље	7.20	Свемогућа Ким
12.00	Накит ТВ	7.30	Мађионичар	9.05	Френдери у саобраћају	10.05	Стижу долари, серија	11.15	Трећа доб	8.30	Пет на пет
14.00	Цртани филмови Б92	7.50	Самба шоу	9.15	Mini school	11.00	Свијет одозго	12.00	Дневник 1	9.45	Десет најпознатијих плавуша Хрватске
15.00	Галилео	7.55	Али, серија	9.30	Господар брзине	12.05	Стријела, серија	12.20	Талијанска млада, теленовела	11.00	Бибин свијет, серија
16.00	Вести Б92	9.00	Практична жена	10.00	Вијести	13.00	Крадљивац срца, серија	13.15	Др Оз	11.35	Бибин свијет, серија
17.00	Луд, збуњен, нормалан, серија	10.20	ОБН Инфо	10.15	Само за забаву	13.50	Рамазански програм	14.00	Друштвена мрежа	12.10	Звонили сте, милорде?, серија
18.00	Галилео	10.30	Домаће је домаће	11.00	Љубав с окусом вина, серија	14.15	Слатка бол, серија	15.10	Језик за свакога	13.10	'Ало, ало!, серија
19.00	Луд, збуњен, нормалан, серија	11.35	Сулејман Величанствени, серија	12.00	Дневник 1	14.15	Свијет одозго	15.30	Еко-зона	13.50	'Ало, ало!, серија
20.00	Вести Б92	12.40	Никад није касно	12.30	Путеви здравља	15.05	Свијет одозго	15.58	Дуга мрачна ноћ, серија		ФИЛИМ
21.00	ФИЛИМ Крвави спорт	15.00	Практична жена	13.00	Мини док	16.10	Јунска ноћ, серија	16.50	Хрватска уживо	17.35	Бетонски спавачи
23.35	ТВ Чорба	16.00	Елиф, серија	13.30	Човјек и вријеме	17.00	Дневник у 17	17.35	Живот је лијеп	18.28	Живот је лијеп
0.00	Стална мета, серија	17.00	Стол за 4	14.00	Вијести	17.25	Стижу долари, серија	19.00	Дневник 2	19.00	Дневник 2
0.50	Два и по мушкарца, серија	18.00	Али, серија	14.15	TV Liberty	18.25	Руџа, серија	20.00	ТВ бинго	20.00	ТВ бинго
1.20	Два и по мушкарца, серија	18.50	ОБН Инфо	14.45	Смањи гас!	19.00	Дневник у 19	20.45	Мјесто које зовем дом, серија	20.45	Мјесто које зовем дом, серија
	ФИЛИМ Крвави спорт	19.10	Балкан експрес	15.15	Папа Фрањо у посјети БиХ, обљетница	20.00	Стријела, серија				
		20.00	Елиф, серија	16.00	Слике душе	21.00	Јунска ноћ, серија				
		20.00	Одбачено сироче, серија	16.30	БиХ данас						
		23.15	Долина суза, серија	17.00	БХ гастро кутак						
				17.30	Поглед преко границе - Хрвати у БиХ						
				18.00	БХРТ Топ 15						
				19.00	Дневник 2						
				19.35	Слијена правда, серија						



Младић без циља у животу чија једина занимања је пијанчевање и коцкање полако и сигурно путује према дну. Уза све то муче га дугови за које као да не мари препуштајући се властитој пропасти. Излаз из крајње незавидне ситуације указује му се у облику пословне понуде. Нуди му се посао тренера дечије бејазол екипе који ће му помоћи у отплаћивању дугова. Наиме, пријатељ ће му позајмити новац само ако се остави алкохола и прихвати тренерског посла.  
**Улоге:** Киану Ривс, Дајан Лејн, Џон Хаукс  
**Режија:** Брајан Робинс



**К3**  
**Серија: Стријела**  
**20.00**



**РТС 2**  
**Музика: Влада Дивљан и "Љетно кино"**  
**23.45**

3.40	ФИЛИМ Земља живих мртваца	0.10	Сулејман Величанствени, серија	20.20	Љубав с окусом вина, серија	21.50	Крадљивац срца, серија	21.35	Јавна набавка	21.10	Андреја и Анђелка, серија
5.30	Стална мета, серија	1.00	ОБН Инфо	21.15	Глобал	22.40	ФИЛИМ	22.15	Отворено	21.40	Андреја и Анђелка, серија
6.25	Два и по мушкарца, серија	1.20	Звезде Гранда	22.15	Дневник 3	1.10	Крвави дијамант	23.05	Дневник 3	22.15	РТЛ Директ
6.55	Два и по мушкарца, серија	2.45	Чувари планете	22.45	Ислам у Босни и Херцеговини	2.00	Стријела, серија	23.30	Панораме	22.50	ФИЛИМ Каос у Бангкоку
		3.40	Магазин	23.40	Диванчана	3.00	Рамазански програм	0.22	Закон и ред:	0.55	CSI, серија
		4.05	Лиге првака	1.00	Слијена правда, серија	2.50	Дневник у 19		УК, серија	1.55	CSI, серија
		4.25	ОБН Инфо				Ноћни репризни програм	1.14	Дон Матео, серија	2.50	Астро шоу
			Чувари планете							3.50	РТЛ Данас

БЕЛ		НОВА		ХРТ 2			
18.25	Путује са нама	20.00	VR магазин	14.45	Школарица обавјештајци, серија	18.52	Здрави предах - smoothie
18.45	Новости	20.30	Tate и зетови, серија	15.25	Заувијек сусједи, серија	18.57	Битанге и принцезе, серија
19.30	Дневник РТС	21.00	Вријеме је за музику	16.00	Куд пукло да пукло, серија	19.32	Два и пол мушкарца, серија
20.00	Стријела, серија	22.30	Времеплов	17.00	Вијести Нове ТВ	19.55	Кратки документарни филм
21.00	Таблоид	22.40	Дивљи свијет	17.30	Ин магазин	20.05	ЕУРО 2004. - емисија
22.00	Новости 2	23.10	VR магазин	18.15	Црна руџа, серија	21.10	Ногометни Оскар
22.40	ФИЛИМ			18.15	Дневник Нове ТВ	21.15	ФИЛИМ
0.30	Крвави дијамант			20.15	Туђи живот, серија	21.32	Испод плаветнила
0.30	Астро шоу			21.45	Куд пукло да пукло, серија	12.32	Дон Матео, серија
2.00	Ноћни програм			22.35	Сами ти причај, серија	13.22	FILM 1000 koševa: Priča o Conyu Weissmanu
				23.20	Вечерње вијести	14.56	Алан и тајне вртова
				23.45	ФИЛИМ	16.00	Регионални дневник
				1.30	ФИЛИМ	16.43	Магазин ЛП
				3.20	Овисна	17.11	Луда кућа, серија
				4.05	Тешки злочини, серија	17.46	Назови П2
					Астро саветник	18.20	Кич?: Фугато

XPT 1, субота

7.23



### Двобој код Дијабла

Поручник Макалистер задужен је за пратњу конвоја са оружјем до удаљене војне тврђаве. Пут до ње води преко територије коју контролишу Апачи, а војници који стоје Мекалистеру на располагању углавном су неискусни почетници. Једини су му ослонац искусни цивилни извидник Џес Ремсберг и бивши војни наредник, сада кротитељ коња, Толер.  
**Улоге:** Џејмс Гарнер, Сидни Поитије, Биби Андерссон, Денис Вивер  
**Режија:** Ралф Нелсон

PTPC 1, субота

21.00

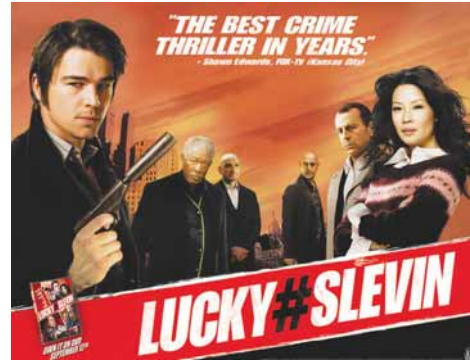

### Добитна комбинација

У празној њујоршкој аеродромској чекаоници загонетни мушкарац свом наизглед случајном суговорнику приповиједа необичну причу. Године 1979. један је човек брижан супруг и похртован отац дечака Максвела, због страсти према клађењу на коњским тракама запао у велике новчане дугове, те се нашао на мети опасних градских гангстера.  
**Улоге:** Џош Хартнет, Бен Кингзли, Морган Фримен, Луси Лу, Брус Вилис  
**Режија:** Пол Мектиган

### Blockbuster



### Краљица пустиње (Queen of the Desert)

Прича о Гертруде Бел, историчарки, списатељици и припадници британске тајне службе која је одиграла важну улогу у новом политичком поретку на Средњем истоку двадесетих година прошлог вијека. Као образована млада жена за коју се није могао пронаћи одговарајући супруг у Европи, она се упути у Техеран. Након трагичне љубави с дипломатом и коцкарком Харијем Кадоганом одлучује се посветити истраживању регије у којој живи.



Година: 2015.  
 Трајање: 128  
 Земља: САД  
 Жанр: биографски, драма, историјски  
 Режија: Вернер Херцог  
 Улоге: Џејмс Франко, Никол Кидман, Дамиан Луис, Роберт Патисон, Холи Ерл

5,7



### Angry Birds

Радња филма води нас на острв срећним птицама или барем већини њих. Црвени (птица с проблематичним карактером) Чак и нестабилни Бомба одувиће Али када острво посети мистер Управо ће на ову тројицу пасти крију због чега су новопридошлице баш њихово



Година: 2016.  
 Земља: САД  
 Трајање: ТВ  
 Жанр: акциони, крими, драма  
 Режија: Ариел Вромен  
 Улоге: Кевин Костнер, Гери Олден, Томи Ли Џонс, Рајан Рејнолдс

6,5

ЕЛТА 1 HD, субота

16.00



### Хероји телемарка

Други свјетски рат. Према свјетским обавјештајним подацима, Нјемци су на корак од производње атомске бомбе, и то у постројењу смешеном у Норвешкој. Тим састављен од пробраних војника и специјалиста, у сарадњи са норвешким покретом отпора, стаје на скије и креће да нацистима поремети планове.

**Улоге:** Кирк Даглас, Ричард Херис, Ула Јакобсон  
**Режија:** Ентони Ман

РТС 1, субота

22.25

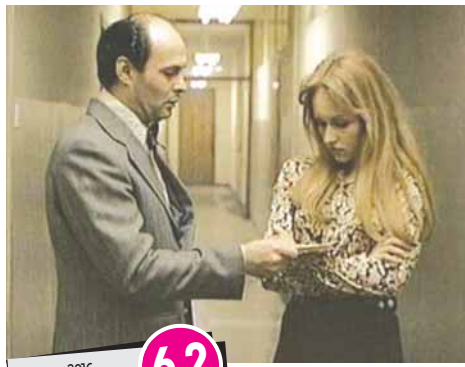

### Већ виђено

Михаило, некада сјајан млади пијаниста, сада је наставник клавира у образовном центру. Колеге га сматрају чудак, али га оставаљу на миру да живи свој усамљенички живот. Све се мијења у тренутку када се у његовој школи појави млада девојка. Контакт са њом, нови, еротски интензиван живот, изазива у њему чудну појаву – како је све то већ једанпут видео.

**Улоге:** Мустафа Надаревић, Аница Добра, Милорад Мандић  
**Режија:** Горан Марковић

6,2

**Година:** 2016.  
**Земља:** САД  
**Трајање:** 94  
**Жанр:** анимирани, акциони, авантуристички  
**Режија:** Кевин Манро, Џерика Клиленд  
**Гласови:** Џејмс Арнолд Тејлор, Дејвид Кеј, Џим Ворд, Розарио Доусон, Пол Ђамати, Џон Гудмен

### Movie

во настајено искључиво ефикасним њих. У овом рају, њиховим темпераментом), луди ек су били аутсајдери. Миозне зелене свиње, и задатак да одпошлице по-подручје.



6,6

**Година:** 2016.  
**Трајање:** 97  
**Земља:** САД  
**Жанр:** анимирани, акциони, комедија  
**Режија:** Клеј Кејтис, Фергал Рили  
**Гласови:** Питер Динклеј, Џејсон Кејт Мекинон, Киген-Мајкл Кеј, Шон Пен, Џефри Аренд



### Рачет и Кленк (Ratchet and Clank)

Рачет и Кленк је прича о два нетипична јунака који се боре против злог ванземаљца који жели уништити све планете у галаксији Солана. Како би спасили галаксију, мораће удружити снаге с тимом шарених хероја званих The Galactic Rangers. Уснут ће учити о јунаштву, пријатељству, те важност откривања властитог идентитета.



### Злочиначки ум (Criminal)

Радња се врти око необичног пројекта америчке владе у којој окорјелом, опасном и непредвидивом осуђенику на смрт усађују сјећања, тајне и способности погинулог ЦИА-иного агента како би завршио важан задатак који ће спријечити катастрофу свјетских размера. Прича је то о правом човјеку у погрешном тијелу.



# Антина

## Издвајамо

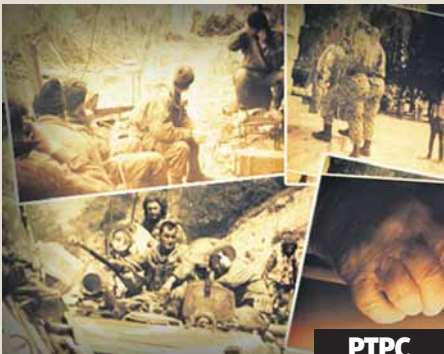
**РТРС**
**16.05**

### Мисија

"Мисија" је емисија посвећена борцима Војске Републике Српске, истим онима који су рат изнјели на својим глећима. Питање их како су проводили ратне дане, о чему су размисљали и чему су се надали. Да ли су били свјесни да стварају оно што данас зовемо Република Српска? Разговараће се о њиховим страховима, али и о борбама које воде данас – за опстанак у тешком времену. У "Мисији" се сјећамо и великих битака, важних догађаја из отаџбинског рата, хероја, великих и малих, знаних и незнаних и биће посвећена борцима, њиховим породицама и свима који су у последњем рату уградили дио себе за стварање Републике Српске.

## Радио РС

6.00	Разбудилник	18.00	Вијести
9.00	Вијести	18.05	Мозаик Радија РС
9.05	Ризница знања	19.00	Вечерње новости
9.40	Вријеме је за спорт	19.15	Заиграјмо заједно
10.00	Вијести	20.00	Студиорум
10.05	Заједнички талас	21.00	Вијести
11.00	Вијести	21.05	Ризница знања
11.05	Заједнички талас	21.40	Староградска сјећања
12.00	Подневне новости	22.00	Хроника дана
12.10	Заједнајмо гјесме старе	22.15	Најсвјетлије странице уметничке музике
13.00	Вијести	23.00	Вијести
13.05	У ритму дана	23.05	Разговорник
14.00	Вијести	0.00	Поноћне вијести
14.05	Свилен конач	0.05	Ноћни програм
16.00	Дневник		
16.30	Музички интермецо		
17.00	Вијести		
17.05	Актуелности		

## РТРС

6.05	Јутарњи програм
9.00	Вијести
9.15	Куд пукло да пукло, серија
10.00	Пожар над пожарима
10.07	Снага је права ствар
10.15	Аладинове авантуре
10.30	Шум фу Том
10.50	Тајне института за даме, серија
12.00	Дневник 1
12.30	Тамо далеко
13.00	Капи завичаја са Славашом Сабљићем
13.25	'Ало 'ало, серија
14.00	Вијести
14.10	Екатерина, серија
15.10	У фокусу
16.05	Мисија
16.30	Српска данас
17.10	Прозорница
17.40	Тајне института за даме, серија
18.35	Куд пукло да пукло, серија

## РТРС ПЛУС

6.00	Концерт за добро јутро
9.06	Музички програм
9.15	Документарни програм
9.43	Музички програм
10.00	Вијести
10.20	Документарни програм
10.30	Dw - euromaxx highlights
11.00	Вијести
11.12	Музички програм
11.30	ФИЛМ Велика шпанска фамилија
13.15	Музички програм
13.55	Бесједник
15.00	Dw - euromaxx highlights
15.30	ФИЛМ Птице Америке
17.00	Република
17.35	Документарни програм
18.00	У пролазу
18.30	Музички програм

## РТРС 1

6.00	Вести
6.05	Јутарњи програм
9.05	Леваца, серија
9.45	Гастрономад
10.00	Тако стоје ствари
12.00	Дневник
12.15	Спорт плус
12.45	Место злочина, серија
13.30	Квадратура круга
14.00	Грађанин
14.30	Од злата јабука
15.00	Ово је Србија
15.55	Мој рођак са села, серија
17.00	Дневник
РТ Војводина	Шта радите, бре
17.20	Београдска хроника
17.42	Мали дневник
18.18	Око магацин
19.00	Слагалица
19.30	Дневник
20.05	Лото
20.15	Мој рођак са села, серија

## РТРС 2

5.32	Концерт за добро јутро
6.26	Слагалица
7.01	Коцка, коцка, коцкица
7.31	Коларићу Панићу
8.00	Цртани филм
10.02	Био једном свемир
10.28	Мали дневник
10.34	Енциклопедија за радознале
11.00	Проветравање
11.04	Корак по корак
11.19	Све боје живота
11.45	Кренимо редом
12.15	Бемус: солисти
12.50	Шта су све технологије урадиле за нас
13.20	Трезор
14.15	Цртани филмови
16.05	Путеви лепоте: Сенегал
17.00	Зелени часовник
17.30	ФИЛМ Први пут с оцем на јутрење

**ТВ1**
**22.40**

## Изван контроле

**ЕЛТА 1HD Емисија: Бањалучка хроника**  
**20.00**

**ХРТ 1 Путопис: Панораме**  
**10.25**

19.30	Дневник 2
20.15	Екатерина, серија
21.05	Лазански директно
21.55	Морска патрола, серија
22.45	Дневник 3
23.20	NCIS: Los Angeles, серија
0.05	'Ало 'ало, серија
0.30	Морска патрола, серија

19.30	Дневник 2
20.05	Концерт
21.20	Медијум, серија
22.10	Музички програм
22.30	Декстер, серија
23.17	Музички програм

21.05	Упитник
22.05	Иде Миле
23.00	Дневник
23.45	Место злочина, серија
0.30	Вести
0.35	ФИЛМ
	Савршена асистенткиња

19.00	Верски мозаик Србије
20.00	ТВ мрежа
20.30	Емисија из културе
21.00	Мајстор и Маргарита, серија
21.50	ФИЛМ Пад Италије
23.50	Концерт Жељка Бебека

## БН

6.30	Јутарњи програм
9.00	Коло среће
9.55	Новости
10.00	Уз јутарњу кафу
12.00	Новости у подне
12.20	Серија
14.00	Новости
14.05	БН коктел
16.00	Дневник 1
16.20	Јест добро јест
17.10	Али, серија
18.00	Данас у Српској
18.30	Коло среће
19.30	Дневник 2
20.00	Маркетинг
20.00	Елиф, серија
20.50	Црно на бијело
21.55	Добро јутро, сиротињо

22.30	Дневник 3
23.00	Ликвидација, серија
23.50	ФИЛМ
2.00	Сателитски програм

## АТВ

5.00	Ватре иванске, серија
7.00	5-7
8.45	Телетрговина
9.00	Црна ружа, серија
10.00	Вијести
10.05	Ово није крај, серија
11.00	Б Даман
11.20	Машине приче
11.55	Вијести
12.00	ФИЛМ
14.00	Вијести
14.05	Серија

15.00	Телетрговина
15.30	Вијести
16.00	Рекреативно са Д. Тепшић
17.00	5 до 7
19.00	АТВ вијести
19.40	Временска прогноза
20.00	Синђелићи, серија
21.00	Лук или мед
22.00	Црна ружа, серија
23.00	Вечерње вијести
23.20	CSI Miami, серија
0.20	ФИЛМ Домаћинско узгајање

## ПИНК БХ

6.00	Варалица, теленовела
7.00	Удри мушки, јутарњи програм
9.25	Укусно и забавно
9.55	Мирна улица, серија

12.00	Инфо топ, вијести
12.30	Видимо се у Сарајеву
14.00	Кад на врби роди грохте, серија
14.30	Махалаша, серија
15.40	Инфо топ, дневник 1
16.00	Заштитница, теленовела
17.45	Укусно и забавно
18.00	Инфо топ, дневник 2
18.30	Инфо сцена
19.00	Дама и радник, теленовела
20.00	Краљивац срца, серија
20.50	Бахар, серија
21.45	Куће од срца
22.45	Амици шоу
0.00	Фарма

## ЕЛТА 1HD

7.00	Ловци на змајеве
7.30	Храна и вино

8.00	Кафа у 5
8.45	Путује са нама
9.00	Хроника приједорске регије
9.30	Flame
10.00	Моја породица, серија
10.30	Дневници 2. свјетског рата
11.30	АБС шоу
12.00	Моја породица, серија
12.30	Cover magazine
13.00	Први корак
13.30	Краљивац срца, серија
14.30	Спорт за све
15.00	Дневници 2. свјетског рата
16.00	Бритве, серија
17.00	Кафа у 5
17.50	Женски кутак
18.30	Државни посао

19.00	Путокази
19.40	Cover magazine
20.00	Бањалучка хроника
21.00	Бритве, серија
22.00	Без граница, серија
23.00	Моја породица, серија
23.30	Бањалучка хроника
0.30	Сага о Мектрегоровима, серија

## КЗ

9.00	Вијести
9.05	Телешоп
9.20	Опасне игре, теленовела
10.05	Стижу долари, серија
11.00	Свијет одозго
12.00	Вијести

**Б92**

7.30	Цртани филмови Б92
9.00	Топ шоп
9.30	Цртани филмови Б92
11.45	Топ шоп
12.00	Накит ТВ
14.00	Цртани филмови Б92
15.00	24 минута са Зораном Кесићем
16.00	Вести Б92
17.00	Луд, збуњен, нормалан, серија
18.00	Галилео
19.00	Луд, збуњен, нормалан, серија
20.00	Вести Б92
<b>21.00</b>	<b>ФИЛМ</b> Добри момци
23.25	ТВ Чорба
0.00	Стална мета, серија
0.30	Два и по мушкарца, серија
1.00	Два и по мушкарца, серија
<b>1.30</b>	<b>ФИЛМ</b> Добри момци

**ОБН**

6.50	Пакман
7.10	Фархат
7.35	Mr. Мооп
7.50	Loopidoo
7.55	Корњача Херо
8.20	Мађионичар
8.40	Школа самбе
8.45	Али, серија
10.00	Практична жена
11.15	БН инфо
11.25	Стол за 4
12.45	Сулејман Величанствени, серија
13.45	Одбачено сироче, серија
15.00	Практична жена
16.00	Елиф, серија
17.00	Стол за 4
18.00	Али, серија
18.50	ОБН инфо
19.10	Балкан експрес
20.00	Елиф, серија
21.00	Гранд парада
22.40	Долина суза, серија
23.30	Сулејман Величанствени, серија
01.10	ОБН инфо

**БХТ 1**

7.00	Камени цвијет
7.45	С.О.С. мама
8.00	Вијести
8.15	Мала школа кухања
8.25	Мој дјед Гофрет и ја, серија
9.10	Френдери у саобраћају
9.15	Mini school
9.30	Господар брзине
10.00	Вијести
10.15	Слијепа правда, серија
11.00	Љубав с укусом вина, серија
12.00	Дневник 1
12.30	Ислам у БиХ
13.30	БХ гастро кутак
14.00	Вијести
14.15	БХРТ Top 15
15.00	Тавла, made in Коњиц
15.30	Глобал
16.30	БиХ данас
17.00	Tomorrow Today
17.30	Mini school
17.45	Мала школа кухања
18.00	Љубав с укусом вина, серија

**ТВ 1**

7.05	Слатки бол, серија
8.00	Покрените тијело
8.30	Ружа, серија
9.00	Јунска ноћ, серија
10.05	Стижу долари, серија
11.00	Свијет одозго
12.05	Стријела, серија
13.00	Крадљивац срца, серија
13.50	Рамазански програм
14.15	Слатки бол, серија
15.05	Свијет одозго
16.10	Јунска ноћ, серија
17.00	Дневник у 17
17.25	Стижу долари, серија
18.25	Ружа, серија
19.00	Дневник у 19
20.00	Стријела, серија
21.00	Јунска ноћ, серија

**ХРТ 1**

6.55	Добро јутро, Хрватска
9.05	Вита јела зелен бор
9.37	Меклодове кћери, серија
10.25	Панораме
11.20	Глас домовине
12.00	Дневник 1
12.20	Италијанска млада, теленовела
13.15	Др Оз
14.00	Друштвена мрежа
15.10	Мјесто које зовем дом, серија
16.00	Лабиринт
16.50	Хрватска уживо
17.35	Бетонски спавачи
18.28	Живот је лијеп
19.00	Дневник 2
20.06	Холдинг, серија

**РТЛ**

5.20	РТЛ данас
6.00	Све у шест
6.30	Lego Nexo Knights
8.00	Свемогућа Ким
8.15	Коло среће
9.30	Бибин свијет, серија
10.05	Бибин свијет, серија
11.00	Звонили сте, милорде?, серија
12.00	'Ало, 'ало!, серија
12.40	'Ало, 'ало!, серија
13.15	Андрија и Анђелка, серија
13.50	Андрија и Анђелка, серија
<b>14.20</b>	<b>ФИЛМ</b> Step up
16.30	РТЛ Вијести
17.00	Ружа вјетрова, серија
18.00	Све у шест
18.30	РТЛ данас
19.15	Пет на пет
20.00	Коло среће
21.10	Андрија и Анђелка, серија



Сам Даниелс, стручњак за инфекцијске болести, има задатак да онемогући то нејероватно брзо ширење вируса, који би у само неколико седмица могао уништити цијелу нацију. Уз помоћ своје бивше жене, раднице центра за контролисање болести, он долази у миран обалски градић и суочава се с проблемом. Сјесни да морају пронаћи лијек прије него што панична америчка влада одлучи да убије цијелу градску популацију с циљем стасовања свијета.

**Улоге:** Дастин Хофман, Рене Русо, Морган Фриман, Кевин Спеси, Куба Гудинг Јр., Доналд Сатерланд, Патрик Демпси, Зак Мике

**Редактор:** Волфганг Петерсон



**БХТ 1**  
**Серија: Слијепа правда**  
**19.35**



**РТС 2**  
**Музика: Концерт Жељка Бебека**  
**23.50**

<b>3.30</b>	<b>ФИЛМ</b> Дон је мртав
5.20	Стална мета, серија
6.10	Два и по мушкарца, серија
6.40	Два и по мушкарца, серија

1.30	Неки нови клинци
3.05	Чувари планете
4.00	Магазин Лиге шампиона
4.20	ОБН инфо
4.40	Чувари планете

19.00	Дневник 2
19.35	Слијепа правда, серија
20.20	Љубав с укусом вина, серија
21.15	Рађање Шарлоа
22.15	Дневник 3
22.45	TV Justice, судска хроника
23.15	Рамазански сусрети
0.05	Слијепа правда, серија

21.50	Крадљивац срца, серија
<b>22.40</b>	<b>ФИЛМ</b> Изван контроле
1.00	Стријела, серија
1.50	Рамазански програм
3.00	Дневник у 19
2.50	Ноћни репризни програм

20.52	Мјесто које зовем дом, серија
21.42	Отворено
22.32	Дневник 3
22.57	Панораме
23.49	Закон и ред: УК, серија
0.41	Дон Матео, серија

21.40	Андрија и Анђелка, серија
22.15	РТЛ директ
<b>22.50</b>	<b>ФИЛМ</b> Борнов идентитет
1.15	CSJ, серија
2.10	CSJ, серија
3.10	Астро шоу
4.10	РТЛ данас

12.05	Стријела, серија
12.55	Лидија фитнес
13.00	Sms Vox
14.00	Abs show
14.30	Мојим се селом дичим
15.00	Вијести
15.05	Свијет одозго
16.00	Огласи
16.05	Телешоп
16.20	Опасне игре, теленовела
17.00	Храна и вино
17.25	Стижу долари, серија
18.25	Путује са нама
18.45	Новости
19.30	Дневник РТС
20.00	Стријела, серија
21.00	Потез
22.00	Новости 2
<b>22.40</b>	<b>ФИЛМ</b> Изван контроле

0.30	Астро шоу
2.00	Ноћни програм
	<b>БЕЛ</b>
6.55	Смисленице + Обичајни календар
7.45	Телешоп
8.00	Дивљи свијет
8.45	Агродан
9.00	Телешоп
9.15	Музика
9.55	Јестиве биљне врсте
10.00	Времепллов
10.10	Кухињица
10.35	Меридијанима, путопис
11.10	Пролог
12.10	Play pow
12.20	Биљана за вас
13.10	Телешоп
13.25	Србија коју волим
14.00	Дивљи свијет

14.45	Јестиве биљне врсте
14.50	Кухињица
15.15	Меридијанима, путопис
15.40	Телешоп
16.00	Закони здравља
17.35	Смисленице + Обичајни календар
17.40	Тата и зетови, серија
18.30	Централни дневник
19.05	Агродан
20.00	У потрази
21.00	ТВ Либерти
21.45	Документарни филм
22.50	Маркетинг
22.55	Дивљи свијет
23.10	Документарни филм
23.20	У потрази
	<b>НОВА</b>
5.00	Дневник Нове ТВ
5.40	Над липом 35
6.40	Б-Даман

7.00	Псићи у патроли
7.25	Заувјек сусједи, серија
8.55	Инспектор Рекс, серија
10.10	ИН магазин
11.00	Црна ружа, серија
12.05	Туђи живот, серија
13.50	Вијести Нове ТВ
14.00	Само ти причај, серија
14.50	Заувјек сусједи, серија
15.25	Заувјек сусједи, серија
16.00	Куд пукло да пукло, серија
17.00	Вијести Нове ТВ
17.30	ИН магазин
18.15	Црна ружа, серија
19.15	Дневник Нове ТВ
20.15	Туђи живот, серија
21.45	Куд пукло да пукло, серија
22.35	Само ти причај, серија
23.20	Вечерње вијести
<b>23.45</b>	<b>ФИЛМ</b> Завршна игра
<b>1.35</b>	<b>ФИЛМ</b> Ниња

3.05	Тешки злочини, серија
3.50	Астро савјетник
	<b>ХРТ 2</b>
5.55	Школарици обавјештајци, серија
6.20	ЈУХУХУ
9.31	Школски сат
10.00	Боли глава
10.15	Језични цртићи
10.19	Та политика
10.30	Патуљци појма немају
10.50	Кратки документарни филм
11.10	Чаролија, серија
12.00	Школа кухања
12.35	Марте Стјуарт
12.35	Дон Матео, серија

<b>13.30</b>	<b>ФИЛМ</b> Сумња
14.56	Алан и тајне вртова
16.00	Регионални дневник
16.43	Великани спорта
17.11	Луда кућа, серија
17.46	Мате свјетски Кич?: Виваце
18.20	Битанге и принцезе, серија
19.25	Вечерња школа
20.05	Евро 2008, емисија
<b>21.15</b>	<b>ФИЛМ</b> Загонетна смрт
<b>23.05</b>	<b>ФИЛМ</b> Великани спорта
0.35	Ноћни музички програм
1.00	Ноћни музички програм - Словани
5.00	Ноћни музички програм

# Антена

## ●●● Издајемо



**ЕЛТА 1 HD**

**19.40**

### Cover magazine

Емисија "Cover magazine" доноси вам најинтересантије приче из свијета шоубизниса. Сазнајте најновије информације из свијета музике, моде и филма. Сваким радним даном од 19.40 пратите животе познатих личности, али и занимљиве приче обичних људи. Рекорди, модни промашаји и покушаји, разводи и необичне везе...  
**Водитељи:** Маријана Богдановић и Драгана Божвић. Уредник емисије: Јелена Миловановић

### РТРС

- 6.04 Јутарњи програм
- 9.00 Вијести
- 9.10 Куд пукло да пукло, серија
- 10.00 Веверице дрвосјече
- 10.07 Глупи Сима
- 10.15 Аладинове авантуре
- 10.30 Шум фу Том
- 10.55 Тајне института за даме, серија
- 12.00 Дневник 1
- 12.30 Мисија
- 12.50 Прозорница
- 13.25 Ало, ало, серија
- 14.00 Вијести
- 14.10 Екатерина, серија
- 15.00 У фокусу
- 15.50 Музичка кутија
- 16.30 Српска данас
- 17.10 Рачуница
- 17.40 Тајне института за даме, серија
- 18.30 Куд пукло да пукло, серија

### РТРС ПЛУС

- 6.00 Концерт за добро јутро
- 9.06 Музички програм
- 9.15 Документарни програм
- 9.43 Музички програм
- 10.00 Вијести
- 10.20 Документарни програм
- 10.30 Dw - shift, живот у дигиталном добу
- 11.00 Вијести
- 11.12 Музички програм
- 11.30 ФИЛМ
- 13.02 Несуђена млада
- 13.06 Документарни програм
- 13.35 Музички програм
- 13.35 Документарни програм
- 13.55 Дјеца тундре
- 14.25 У пролазу
- 15.00 Dw - shift, живот у дигиталном добу
- 15.12 Музички програм
- 15.30 ФИЛМ
- Теорија хаоса
- 17.00 Република
- 17.35 Документарни програм
- 18.00 У пролазу
- 18.40 Музички програм
- 19.30 Дневник 2

### РТРС 1

- 6.00 Вести
- 6.05 Јутарњи програм
- 9.05 Левац, серија
- 9.53 Нешто лепо
- 10.00 Тако стоје ствари
- 12.00 Дневник
- 12.15 Спорт плус
- 12.45 Место злочина, серија
- 13.30 Разгледница из Русије: Москва
- 14.00 Мој херој
- 14.30 Траг
- 15.00 Ово је Србија
- 15.55 Мој рођак са села, серија
- 17.00 Дневник РТ Војводина
- 17.20 Шта радите, бре
- 17.42 Београдска хроника
- 18.18 Мали дневник
- 18.25 Око
- 19.00 Слагалица
- 19.30 Дневник

### РТРС 2

- 5.05 Концерт за добро јутро
- 6.24 Слагалица
- 6.59 Коцка, коцка, коцкица
- 7.27 Коларићу Панићу
- 8.00 Цртани филм
- 10.02 Био једном свемир
- 10.28 Мали дневник
- 10.34 Школски центар са домом ученика "Д. Обрадовић" Суботица
- 11.00 Ђаци у великом рату
- 11.12 Корак по корак
- 11.27 Књига утисака
- 12.05 Симфонјиски оркестар РТРС-а
- 12.30 Наука 2016.
- 13.00 Трезор
- 13.55 Цртани филмови
- 15.45 Бионика
- 16.15 Археолошке пустиловине
- 16.45 Праг села Србије
- 17.15 Мајстор и Маргарита, серија
- 18.00 Цезаре: Крис Потер
- 18.30 Србија на вези
- 18.55 Заједно за природу
- 19.10 Ви и Мира Адања
- Полак / Ексклузивно

## ●●● Радио РС

- 6.00 Разбудилник
- 9.00 Вијести
- 9.05 Ризница знања
- 9.40 Вријеме је за спорт
- 10.00 Вијести
- 10.05 Саборник
- 11.00 Вијести
- 11.05 Заједнички талас
- 12.00 Подневне новости
- 12.10 Загјевајмо гјесме старе
- 13.00 Вијести
- 13.05 У ритму дана
- 14.00 Вијести
- 14.05 Свилен конач
- 16.00 Дневник
- 16.30 Музички интермецо
- 17.00 Вијести
- 17.05 Актуелности
- 18.00 Вијести
- 18.05 Мозаик Радија РС
- 19.00 Вечерње новости
- 19.05 Заиграјмо, загјевајмо
- 20.00 Добро вече, човјече
- 21.00 Вијести
- 21.05 Ризница знања
- 21.40 Староградска сјећања
- 22.00 Хроника дана
- 22.15 Најсвјетлије странице ујетничке музике
- 23.00 Вијести
- 23.05 Музички програм
- 0.00 Поноћне вијести
- 0.05 Ноћни програм
- 2.05 Саборник
- 3.05 Ноћни програм



**РТРС**

**17.10**

**Емисија: Рачуница**

**ПИНК БХ**

**22.30**

**Забавна Друштвена мрежа**

**ХРТ 2**

**21.15**

**Случајни председник**

- 19.30 Дневник 2
- 20.15 Екатерина, серија
- 21.10 Телеринг
- 22.10 Морска патрола, серија
- 22.40 Дневник 3
- 23.15 NCIS: Los Angeles, серија
- 0.00 Ало, ало, серија
- 0.25 Морска патрола, серија

- 20.04 Музички програм
- 20.15 Боје нашег тима
- 20.50 Музички програм
- 21.20 Медијум, серија
- 22.10 Музички програм
- 22.30 Декстер, серија
- 23.20 Музички програм

- 20.05 Мој рођак са села, серија
- 21.00 ФИЛМ
- 21.00 Робокап 3
- 22.50 Дневник
- 23.35 Место злочина, серија
- 0.20 Вести
- 0.25 ФИЛМ

- 20.00 У свету
- 20.30 Беокулт
- 21.00 Мајстор и Маргарита, серија
- 21.55 ФИЛМ
- 23.25 Бунт
- 23.55 Европа кроз концерте

### БН

- 6.30 Јутарњи програм
- 9.00 Коло среће
- 9.55 Новости
- 10.00 Уз јутарњу кафу
- 12.00 Новости у подне
- 12.20 Серија
- 14.00 Новости
- 14.05 ФИЛМ
- 16.00 Дневник 1
- 16.20 Јест добро јест
- 17.10 Али, серија
- 18.00 Данас у Српској
- 18.30 Коло среће
- 19.30 Дневник 2
- 20.00 Елиф, серија
- 20.50 Ђирилица
- 23.00 Ликвидација, серија
- 23.50 ФИЛМ
- 2.00 Сателитски програм

### АТВ

- 5.00 Ватре иванске, серија
- 7.00 5-7
- 8.45 Телетрговина
- 9.00 Црна ружа, серија
- 10.00 Вијести
- 10.05 Ово није крај, серија
- 11.00 В Дапан
- 11.20 Машине приче
- 11.55 Вијести
- 12.00 ФИЛМ
- 14.00 Вијести
- 14.05 Серија
- 15.00 Телетрговина
- 15.30 Вијести
- 16.00 Бука
- 17.00 5 до 7
- 19.00 АТВ вијести
- 19.40 Временска прогноза
- 21.00 Синђелићи, серија
- 20.00 Андрија и Анђелка, серија

### ПИНК БХ

- 6.00 Варалица, теленовела
- 7.00 Удри мушки - јутарњи програм
- 9.25 Укусно и забавно
- 9.55 Мирна улица, серија
- 12.00 Инфо топ - вијести
- 12.30 Am I G Show
- 14.00 Кад на врби роди грожде, серија
- 14.30 Махалаш, серија
- 15.40 Инфо топ - дневник 1
- 16.00 Заштитница, теленовела

- 17.45 Укусно и забавно
- 18.00 Инфо топ - дневник 2
- 18.30 Инфо сцена
- 19.00 Дама и радник, теленовела
- 20.00 Крадљивац срца, серија
- 20.50 Бахар, серија
- 21.30 Папарацо лов
- 22.30 Друштвена мрежа
- 0.10 Фарма

### ЕЛТА 1 HD

- 7.00 Ловци на змајеве
- 7.30 Храна и вино
- 8.00 Кафа у 5
- 8.45 Путујте са нама
- 9.00 Бањалучка хроника
- 10.00 Државни посао
- 10.30 Дневници 2. свјетског рата

- 11.30 Женски кутак
- 12.30 Моја породица, серија
- 13.00 Ауто шоп магазин
- 13.30 Сага о Мекрегоровима, серија
- 14.30 Cover magazine
- 15.00 Дневници 2. свјетског рата
- 16.00 Бритве, серија
- 17.00 Кафа у 5
- 18.00 Хроника добојске ратје
- 18.30 Државни посао
- 19.00 Ауто шоп магазин
- 19.40 Cover magazine
- 20.00 Усред сриједи, интервју
- 21.00 Бритве, серија
- 22.00 Ратна генерација, серија
- 23.00 Моја породица, серија

- 23.30 Хроника добојске ратје
- 0.00 Сага о Мекрегоровима, серија

### КЗ

- 9.00 Вијести
- 9.05 Телешоп
- 9.20 Опасне игре, теленовела
- 10.05 Стижу долари, серија
- 11.00 Свјет одозго
- 12.00 Вијести
- 12.05 Стријела, серија
- 12.55 Лидија фитнес
- 13.05 SMS Box
- 14.00 Потез
- 15.00 Вијести
- 15.05 Свјет одозго
- 16.00 Огласи
- 16.05 Телешоп



Б92		ОБН		БХТ 1		ТВ 1		ХРТ 1		РТЛ	
7.10	Цртани филмови Б92	6.40	Пакмен	7.00	Приче из старих градова	7.05	Слатки бол, серија	6.55	Добро јутро, Хрватска	5.10	РТЛ данас
9.00	Топ шоп	7.00	Фархат	7.30	Човјек и вријеме	8.00	Покрените тијело	9.05	Вита Јела зелен бор	5.50	Све у шест
9.30	Цртани филмови Б92	7.25	Mr. Мооп	8.00	Вијести	8.30	Ружа, серија	9.37	Милодове кћери, серија	6.20	Lego Nexo Knights
11.45	Топ шоп	7.40	Loopidoo	8.15	Мој дјед, Гофрет и ја, серија	9.00	Јунска ноћ, серија	10.25	Панораме	6.50	Свемогућа Ким
12.00	Накит ТВ	7.45	Корњача Херо	9.00	Душко Дугоушко Френдери у саобраћају	10.05	СТИЖУ долари, серија	11.20	Еко-зона	8.00	Коло среће
14.00	Цртани филмови Б92	8.10	Мађионичар	9.05	Мини-скул	11.00	Свијет одозго	12.00	Дневник 1	9.20	Бибин свијет, серија
15.00	Галилео	8.35	Школа самбе	9.15	Господар брзине	12.05	Стријела, серија	12.20	Италијанска млада, теленовела	10.50	Звонили сте, милорде?, серија
16.00	Луд, збуњен, нормалан, серија	8.40	Али, серија	10.00	Вијести	13.00	Крадљивац срца, серија	13.15	Др Оз	11.50	Ало, ало, серија
18.00	Галилео	9.50	Практична жена	10.15	Слијепа правда, серија	13.50	Рамазански програм	14.00	Друштвена мрежа	12.25	Ало, ало, серија
19.00	Луд, збуњен, нормалан, серија	11.10	ОБН инфо	11.00	Љубав с укусом вина, серија	14.15	Слатки бол, серија	15.10	Мјесто које зовем дом, серија	13.00	Андреја и Анђелка, серија
20.00	Вести Б92	11.20	Стол за 4	12.00	Дневник 1	15.05	Свијет одозго	16.00	Холдинг, серија	13.35	Андреја и Анђелка, серија
21.00	ФИЛИМ	12.25	Сулејман Величанствени, серија	12.30	Томorrow Today	16.10	Јунска ноћ, серија	16.50	Хрватска уживо	14.10	ФИЛИМ
23.30	Уклети брод	13.20	Гранд парада	13.00	Доку иза угла	17.00	Дневник у 17	17.35	Бетонски сплавачи	16.30	РТЛ вијести
23.30	Вице на Б92	15.00	Практична жена	13.30	Терминал 26	17.25	СТИЖУ долари, серија	18.28	Живот је лијеп	17.00	Ружа вјетрова, серија
0.20	ТВ чорба	16.00	Елиф, серија	14.00	Вијести	18.25	Ружа, серија	19.00	Дневник 2	18.00	Све у шест
0.50	Стална мета, серија	17.00	Али, серија	14.15	TV Justice	19.00	Дневник у 19	19.55	Лото	18.30	РТЛ данас
1.20	Два и по мушкарца, серија	18.50	ОБН инфо	15.30	Ретровизор	20.00	Стријела, серија	20.06	Црвена прашина, серија	19.15	Пет на пет
1.50	Два и по мушкарца, серија	19.10	Балкан експрес	16.30	Рађање Шарлоа БиХ данас	21.00	Јунска ноћ, серија	20.52	Мјесто које зовем дом, серија	20.00	Коло среће
2.20	ФИЛИМ	20.00	Елиф, серија	17.00	БиХ данас	21.50	Крадљивац срца, серија			21.10	Андреја и Анђелка, серија
	Уклети брод	20.55	Одбачено сириче, серија	17.30	Евроимпулс						
		22.00	Долина суза, серија	18.00	Позоришне игре БиХ - Јајце 2016.						
		0.00	Сулејман Величанствени, серија	19.00	Љубав с укусом вина, серија						
				19.35	Слијепа правда, серија						



**К3**  
17.25

Серија:  
**СТИЖУ долари**



**РТС 2**  
18.00

Музика:  
**Крис Потер**

Том Добс врло је популаран комичар. Ради увијек с истом екипом, а његов менаџер, Џек Менкен, уједно је и његов најблиски, најоданији и најмудрији пријатељ. Кад за вријеме једне представе гледалац из публике предложи Добсу да се кандидује за предсједника, Добс то, на Менкеново чуђење, и учини. Његови су противкандидати искусни политичари, од којих је један дотадашњи предсједник, но ипак их на предсједничком суочељавању уживо у телевизијској емисији Добс потпуно зајени.

**Улоге:** Робин Вилијамс, Кристофер Вокен, Лаура Лини  
**Режија:** Бери Левинсон

4.00	ФИЛИМ	0.55	ОБН инфо	20.20	Љубав с укусом вина, серија	22.40	ФИЛИМ	21.42	Отворено	21.40	Андреја и Анђелка, серија
5.35	Стална мета, серија	1.15	Звезде	21.15	Интервју 20	0.35	Градска вијећница	22.32	Дневник 3	22.15	РТЛ директ
6.05	Два и по мушкарца, серија	4.20	Гранда Чувари планете	22.15	Дневник 3	1.25	Стријела, серија	22.57	Сонаргаон - град уроњен у прошлост	22.50	ФИЛИМ
6.35	Два и по мушкарца, серија	5.05	Магазин Лиге шампиона	22.45	Рецепт за успјех	3.00	Рамазански програм	23.49	Закон и ред УК, серија	1.00	Полицајац с Беверли Хилс
		5.30	ОБН инфо	23.15	Рамазански сусрети	2.50	Дневник у 19 Ноћни репризни програм	0.41	Дон Матео, серија	2.00	CSI, серија
		5.50	Чуvari планете	0.05	Слијепа правда, серија					2.50	CSJ, серија
										3.55	Астро шоу
											РТЛ данас

16.20	Опасне игре, теленовела	9.00	Агродан	17.30	Смисленнице + Обичајни календар	10.10	Ин магазин	1.45	ФИЛИМ	16.00	Регионални дневник
17.00	Храна и вино	9.20	Телешоп	17.40	Документарни филм	11.00	Црна ружа, серија	3.20	Завршна игра	16.43	Одрбојавање до Рија
17.25	СТИЖУ долари, серија	9.35	Музика	18.30	Централни дневник	12.05	Туђи живот, серија		Астро савјетник	17.11	Луда кућа, серија
18.25	Путујте са нама	9.55	Јестиве биљне врсте	19.00	Агродан	13.50	Вијести Нове ТВ		<b>ХРТ 2</b>	17.46	Икари изнад Купреса
18.45	Новости	10.00	Времеглов	19.15	IT Network	14.00	Само ти причај, серија	5.50	Школарци обавјештајци, серија	18.15	Симпсонови, серија
19.30	Дневник РТС	10.10	Кухињница	20.00	Лице нације	14.45	Заувијек сусједи, серија	6.20	Јуху	18.50	Битанге и принцезе, серија
20.00	Стријела, серија	10.35	Меридијанима, путопис	21.00	Документарни филм	15.25	Заувијек сусједи, серија	9.31	Школски сат	19.25	Проводи и спроводи, серија
21.00	ТВ ординација	11.10	Волим спорт	21.50	Јестиве биљне врсте	16.00	Куд пукло да пукло, серија	10.00	Кратки спој	20.05	Евро 2012.
22.00	Новости КЗ	12.15	Трендсетер	22.00	Времеглов	17.00	Вијести Нове ТВ	10.10	Циак јуниор	21.15	ФИЛИМ
22.40	ФИЛИМ	13.00	Фарма	23.05	Дивљи свијет	17.30	Ин магазин	10.30	Патуљици појма немају: Карловац		Случајни предсједник
0.30	Градска вијећница	13.45	Телешоп			18.15	Црна ружа, серија	10.55	Кратки документарни филм	23.00	Code of a Killer, серија
2.00	Асто шоу	14.00	Play pow			19.15	Дневник Нове ТВ	11.10	Чаролија, серија	0.30	Одрбојавање до Рија
	Ноћни програм	14.30	Дивљи свијет			20.15	Туђи живот, серија	12.00	Слатка напад	0.55	Ноћни музички програм - Спотови
	<b>БЕЛ</b>	15.25	Јестиве биљне врсте		<b>НОВА</b>	21.45	Куд пукло да пукло, серија	12.35	Дон Матео, серија	5.00	Ноћни музички програм
6.55	Смисленнице + Обичајни календар	15.30	Кухињница	4.50	Дневник Нове ТВ	22.35	Само ти причај, серија	13.30	ФИЛИМ		
7.45	Телешоп	16.00	Меридијанима, путопис	5.40	Над липом 35	23.15	Вечерње вијести	14.56	Мајчин избор Алан и тајне вртова		
8.00	Дивљи свијет	16.25	Телешоп	6.40	В-Damаn	23.40	ФИЛИМ				
		16.45	У потрази	7.00	Псићи у патроли		Артур				
				7.25	Заувијек сусједи, серија						
				8.55	Инспектор Рекс, серија						

# Антена

## ●●● Издвајамо



**РТРС**  
20.10

### Печат

Праћење и анализа политичке сцене у РС и БиХ, свакодневни проблеми људи, сложена социјална и економска ситуација, само су неке од тема емисије "Печат". Неће затварати очи на примјере корупције у јавном сектору и предузећима, такође се неће устручавати да афирмишу младе људе и истакну примјере успјешног привредног пословања. Због интересовања јавности и посебно сензибилитета који гледаоци имају према неријешеним предметима ратних злочина, као и до сада пратиће рад судова и тужилаштва, посебно Суда и Тужилаштва БиХ.  
**Уредник емисије:** Нада Велетић, водитељ емисије: Александар Црквешаш

### РТРС

- 6.04 Јутарњи програм
- 9.00 Вијести
- 9.15 Куд пукло да пукло, серија
- 10.00 Кола за Пепељугу
- 10.07 Маторци из Папагајграда
- 10.15 Аладинове авантуре
- 10.25 Шум фу Том
- 10.50 Тајне института за даме, серија
- 12.00 Дневник 1
- 12.30 Рачуница
- 13.00 Православље
- 13.25 'Ало 'ало, серија
- 14.00 Вијести
- 14.10 Екатерина, серија
- 15.00 У фокусу
- 15.55 Квадрат на знање
- 16.30 Српска данас
- 17.10 Живот је...
- 17.40 Тајне института за даме, серија
- 18.30 Куд пукло да пукло, серија
- 19.30 Дневник 2

### РТРС ПЛУС

- 6.00 Концерт за добро јутро
- 9.04 Музички програм
- 9.15 Документарни програм
- 9.38 Музички програм
- 10.00 Вијести
- 10.06 Музика
- 10.15 Музика
- 10.20 Документарни програм
- 10.30 Dw - global 3.000
- 11.00 Вијести
- 11.04 Документарни програм
- 11.12 Музички програм
- 11.30 ФИЛМ  
Птице љубави
- 13.40 Документарни програм
- 14.00 Боје нашег тима
- 14.45 Документарни програм
- 15.00 Dw - global 3.000
- 15.30 ФИЛМ  
Вјенчање наслијепо
- 17.00 Република
- 17.40 Документарни програм

### РТРС 1

- 6.00 Вести
- 6.05 Јутарњи програм
- 9.05 Улица липа, серија
- 9.50 Нешто лепо
- 10.00 Тако стоје ствари
- 12.00 Дневник
- 12.15 Спорт плус
- 12.45 Место злочина, серија
- 13.30 Моја лепа Србија
- 14.00 Мој рођак са села, серија
- 15.00 Ово је Србија
- 16.00 Прваци света, серија
- 17.00 Дневник РТ Војводина
- 17.20 Шта радите, бре
- 17.42 Београдска хроника
- 18.18 Мали дневник
- 18.25 Око магазин
- 19.00 Слагалица
- 19.30 Дневник

### РТРС 2

- 5.43 Концерт за добро јутро
- 6.32 Слагалица
- 7.07 Коцка, коцка, коцкица
- 7.30 Коларићу панићу
- 8.00 Цртани филм
- 10.01 Био једном свемир
- 10.27 Мали дневник
- 10.33 Уметност уређивања простора
- 11.00 Корак по корак
- 11.15 Општеобразовни програм
- 11.40 У свету
- 12.05 Симфонјиски оркестар РТС
- 12.30 Беокулт
- 13.00 Трезор
- 14.00 Цртани филмови
- 15.55 Бионика
- 16.25 Археолошке путоловине
- 16.50 Породични кругови
- 17.20 Мајстор и Маргарита, серија
- 18.15 Колибри и Биг бенд РТС

## ●●● Радио РС

- 6.00 Разбудилник
- 9.00 Вијести
- 9.05 Ризница знања
- 9.40 Вријеме је за спорт
- 10.00 Вијести
- 10.05 Радио ординација
- 11.00 Вијести
- 11.05 Заједнички талас
- 12.00 Подневне новости
- 12.25 Радио драма
- 13.00 Вијести
- 13.05 У ритму дана
- 14.00 Вијести
- 14.05 Свилен конач
- 16.00 Дневник
- 16.30 Музички интермецо
- 17.00 Вијести
- 17.05 Отворено речено
- 18.00 Вијести
- 18.05 Мозаик Радија РС
- 19.00 Вечерње новости
- 19.15 Заиграјмо, зајевајмо
- 20.00 Хигијена живота
- 21.00 Вијести
- 21.05 Ризница знања
- 21.40 Староградска сјећања
- 22.00 Хроника дана
- 22.15 Најсвијетлије странице умјетничке музике
- 23.00 Вијести
- 23.05 Музички програм
- 0.00 Поноћне вијести
- 0.05 Акорд
- 1.00 Ноћни програм



**ELTA 1HD** Емисија: Под истрагом  
20.00



**ХРТ 1** Путопис: Рај у црвеној пустињи  
23.52

- 20.10 Печат
- 21.00 Екатерина, серија
- 21.50 Морска патрола, серија
- 22.45 Дневник 3
- 23.20 NCIS: Лос Анђелес, серија
- 0.05 'Ало 'ало, серија
- 0.30 Морска патрола, серија

- 18.00 У пролазу
- 18.22 Музички програм
- 19.30 Дневник 2
- 20.08 Музички програм
- 20.15 Арт машина
- 21.15 Музика
- 21.20 Медијум, серија
- 22.30 Декстер, серија
- 23.15 Музички програм

- 20.05 Прваци света, серија
- 21.00 Да, можда, не
- 22.00 Три боје звука
- 23.00 Дневник
- 23.45 Место злочина, серија
- 0.30 Вести
- 0.35 ФИЛМ  
Тренер

**ТВ1**  
22.40  
**Бетмен заувјек**

- 19.15 ТВ лица... као сав нормалан свет
- 20.00 Место за нас
- 20.30 Метрополис
- 21.00 Мајстор и Маргарита, серија
- 21.55 Резервисано време
- 22.50 Концерт Дејвида Гете
- 23.50 ФИЛМ

### БН

- 6.30 Јутарњи програм
- 9.00 Коло среће
- 9.55 Новости
- 10.00 Уз јутарњу кафу
- 12.00 Новости у подне
- 12.20 Серија
- 14.00 Новости
- 14.05 ФИЛМ
- 16.00 Дневник 1
- 16.20 Јест добро, јест
- 17.10 Серија
- 18.00 Данас у Српској
- 18.30 Коло среће
- 19.30 Дневник 2
- 20.00 Елиф, серија
- 20.50 Пулс
- 22.30 Дневник 3
- 23.00 Ликвидација, серија

23.50 ФИЛМ  
2.00 Сателитски програм

### АТВ

- 5.00 Ватре иванске, серија
- 7.00 5-7
- 8.45 Телетрговина
- 9.00 Црна ружа, серија
- 10.00 Вијести
- 10.05 Ово није крај, серија
- 11.00 В-Datap
- 11.20 Машине приче
- 11.55 Вијести
- 12.00 ФИЛМ
- 14.00 Вијести
- 14.05 Серија
- 15.00 Телетрговина
- 15.30 Вијести
- 16.00 CSI Miami, серија

### ПИНК БХ

- 6.00 Варалица, теленовела
- 7.00 Удри мушки - јутарњи програм
- 9.25 Укусно и забавно
- 9.55 Мирна улица, серија
- 12.00 Инфо топ - вијести
- 12.30 Друштвена мрежа
- 14.00 Кад на врби роди грожђе, серија
- 14.30 Махалаша, серија
- 15.40 Инфо топ - дневник 1

- 16.00 Заштитница, теленовела
- 17.45 Укусно и забавно
- 18.00 Инфо топ - дневник 2
- 18.30 Инфо сцена
- 19.00 Дама и радник, теленовела
- 20.00 Крадљивац срца, серија
- 21.00 Бахар, серија
- 22.00 Забрањени форум
- 0.00 Фарма

### ELTA 1HD

- 7.00 Ловци на змајеве
- 7.30 Храна и вино
- 8.00 Кафа у 5
- 8.45 Путопис са нама
- 9.00 Хроника
- 10.00 дојске репије
- 9.30 Cover magazine
- 10.00 Државни посао

- 10.30 Дневници 2. свјетског рата
- 11.30 Усред сриједи, интервју
- 12.00 Моја породица, серија
- 12.30 Туристички ротор - Туризам плус
- 13.30 Сага о Мектрегоровима, серија
- 14.30 Cover magazine
- 15.00 Дневници 2. свјетског рата
- 16.00 Бритве, серија
- 17.00 Кафа у 5
- 18.00 Хроника Источног Сарајева
- 18.30 Државни посао
- 19.00 Спорт за све
- 19.40 Cover magazine
- 20.00 Под истрагом
- 20.30 Путокази
- 21.00 Бритве, серија
- 22.00 Титаник: Крв и челик, серија

- 23.00 Моја породица, серија
- 23.30 Хроника Источног Сарајева
- 0.00 Сага о Мектрегоровима, серија

### КЗ

- 9.00 Вијести
- 9.05 Телешоп
- 9.20 Опасне игре, теленовела
- 10.05 Стижу долари, серија
- 11.00 Свијет одозго
- 12.00 Вијести
- 12.05 Стријела, серија
- 12.55 Лидија фитнес
- 13.05 SMS box
- 14.00 ТВ ординација
- 15.00 Вијести
- 15.05 Свијет одозго

ВРЕМЕ	Б92	ОБН	БХТ 1	ТВ 1	ХРТ 1	РТЛ
7.15	Цртани филмови Б92	6.50 Распап	7.00 Федерални сточари	7.05 Слатки бол, серија	6.55 Добро јутро, Хрватска	5.20 РТЛ данас
9.00	Топ шоп	7.15 Mr. Moon	7.30 БХ пјесмарица	8.00 Покрените тијело	9.05 Вита Јела зелен бор	6.00 Све у шест
9.30	Цртани филмови Б92	7.50 Loopidoo	8.00 Вијести	8.30 Ружа, серија	9.33 Меклодове кћери, серија	6.30 Lego Nexo Knights
11.45	Топ шоп	7.55 Корњача Херо	8.15 Мала школа кухања	9.00 Јунска ноћ, серија	10.21 Сонаргаон - град уроњен у прошлост	7.00 Свемогућа Ким
12.00	Накит ТВ	8.20 Мафионичар	8.25 Мој дјед	10.05 Стижу долари, серија	11.15 Емисија пучке и предајне културе	8.15 Коло среће
14.00	Цртани филмови Б92	8.40 Школа самбе	9.15 Морнар Попај	11.00 Свијет одозго	12.00 Дневник 1	9.30 Бибин свијет, серија
15.00	Галилео	8.45 Али, серија	9.20 Френдери	12.05 Стријела, серија	12.20 Италијанска млада, теленовела	10.05 Бибин свијет, серија
16.00	Вести Б92	10.00 Практична жена	9.30 Господар брзине	13.00 Крадљивац срца, серија	13.15 Др Оз	11.00 Звонили сте, милорде?, серија
17.00	Луд, збуњен, нормалан, серија	11.15 ОБН инфо	10.00 Вијести	13.50 Рамазански програм	14.00 Друштвена мрежа	12.00 'Ало, 'ало, серија
18.00	Галилео	11.25 Стол за 4	10.15 Слијепа правда, серија	14.15 Слатки бол, серија	15.10 Мјесто које зовем дом, серија	12.40 'Ало, 'ало, серија
19.00	Луд, збуњен, нормалан, серија	12.45 Сулејман Величанствени, серија	11.00 Љубав с укусом вина, серија	15.05 Свијет одозго	16.00 Црвена прашина, серија	13.15 Андрија и Анђелка, серија
20.00	Вести Б92	13.45 Одбачено сироче, серија	12.00 Дневник 1	16.10 Јунска ноћ, серија	16.50 Хрватска уживо	13.45 Андрија и Анђелка, серија
21.00	ФИЛМ	15.00 Практична жена	12.30 Еуримпулс	17.00 Дневник у 17	17.35 Бетонски сплавачи	14.25 ФИЛМ
23.25	ТВ чорба	16.00 Елиф, серија	13.00 Око времена	17.25 Стижу долари, серија	18.28 Живот је лијеп	Полицјајц с Беверли Хилс
0.00	Стална мета, серија	17.00 Стол за 4	13.30 БХ гастро кутак	18.25 Ружа, серија	19.00 Дневник 2	16.30 РТЛ вијести
0.35	Два и по мушкарца, серија	18.00 Али, серија	14.00 Вијести	19.00 Дневник у 19		17.00 Ружа вјетрова, серија
1.05	Два и по мушкарца, серија	18.50 ОБН инфо	14.15 Интервју 20	20.00 Стријела, серија		18.00 Све у шест
1.35	ФИЛМ	19.10 Финале	15.15 Непролазна пјесма	21.00 Јунска ноћ, серија		18.30 РТЛ данас
	Сиријана	20.00 Елиф, серија	16.00 Рецепт за успјех	21.50 Крадљивац срца, серија		19.15 Пет на пет
		20.55 Одбачено сироче, серија	16.30 БиХ данас			20.00 Коло среће
		22.05 Долина суза, серија	17.00 Екологија			
			17.30 Точак			



Готам Ситију овај пут пријети двострука опасност - злочиначки пар који чине Two-Face и Ридлер. Two-Face је, у ствари, бивши адвокат Харви Дент, који је погрешно уверен да је управо Бетмен крив за незгоду у којој му је лице на једној страни потпуно изобличено. Своје снаге удружио је с компјутерским генијалцем Едвардом Бенигом, који је као Ридлер усавршио машину којом ће усисати све знање свих грађана Готаме. Да би им се супротставио, Бетмену ће требати помоћ његовог новог партнера Робина.

**Улоге:** Вал Килмер, Томи Ли Џонс, Џим Кери, Никол Кидман  
**Режија:** Џејл Шумахер



**ПИНК БХ**  
**Серија:**  
**Крадљивац срца**  
**20.00**



**РТС 2**  
**Музика:**  
**Концерт Дејвида Гете**  
**22.50**

3.35	ФИЛМ	23.50 Сулејман Величанствени, серија	18.00 Љубав с укусом вина, серија	22.40 ФИЛМ	20.06 Црвена прашина, серија	21.10 Андрија и Анђелка, серија
	Напад на платформу	1.40 ОБН инфо	19.00 Дневник 2	Бетмен заувјек	20.52 Мјесто које зовем дом, серија	21.40 Андрија и Анђелка, серија
	Ценифер	2.00 Дејана ток шоу	19.35 Слијепа правда, серија	0.50 Стријела, серија	21.42 Прислони ухо	22.15 РТЛ директ
5.15	Стална мета, серија	4.10 Чуvari планете	20.20 Љубав с укусом вина, серија	1.40 Рамазански програм	22.37 Отворено	22.50 ФИЛМ Дантеов врх
6.00	Два и по мушкарца, серија	5.05 Магазин	21.15 Историја моде	3.00 Дневник у 19	23.27 Дневник 3	1.00 CSI, серија
	Два и по мушкарца, серија	5.30 ОБН инфо	22.15 Дневник 3	2.50 Ноћни репризни програм	23.52 Рај у црвеној пустињи	2.00 CSI, серија
		5.50 Чуvari планете	22.50 Дејвид Гета		0.44 Дон Матео, серија	2.55 Астро шоу
			23.50 Слијепа правда, серија			3.55 РТЛ данас

ВРЕМЕ	БЕЛ	ОБН	БХТ 1	ТВ 1	ХРТ 1	РТЛ
16.00	Огласи	8.00 Дивљи свијет	20.00 Коријени	14.45 Заувјек сусједи, серија	6.28 Јухуу	16.00 Регионални дневник
16.05	Телешоп	9.00 Агродан	21.00 Правимо за вас	15.25 Заувјек сусједи, серија	9.31 Школски сат	16.43 Одбродовање до Рија
16.20	Опасне игре, теленовела	9.20 Телешоп	21.20 Учимо српски	16.00 Куд пукло да пукло, серија	10.00 Наврх језика	17.11 Луда кућа, серија
17.00	Храна и вино	9.30 Музика-етно	21.30 Дивљи свијет	17.00 Вијести Нове ТВ	10.15 Пожар	17.46 Олује над Кијево
17.25	Стижу долари, серија	9.55 Јестиве биљне врсте	22.00 Дивљи свијет	17.30 Ин магазин	10.30 Патуљци	18.31 Језик за свакога
18.25	Путујте са нама	10.00 Времеглов	23.00 Коријени	18.15 Црна ружа, серија	појма немају: Петра и Маја	18.50 Битанге и принцезе, серија
18.45	Новости	10.10 Кухињица		19.15 Дневник Нове ТВ	10.55 Кратки документарни филм	19.29 Гаража
19.30	Дневник РТС	10.35 Меридијанима, путопис		20.15 Туђи живот, серија	Кратки документарни филм	20.05 УЕФА Евро 2016.
20.00	Стријела, серија	11.10 У нашем атару	<b>НОВА</b>	21.45 Куд пукло да пукло, серија	11.10 Чаролија, серија	21.15 Code of a Killer, серија
21.00	Став	13.05 Movieland	4.40 Дневник Нове ТВ	22.35 Проверено	12.00 Кратки документарни филм	22.50 Дејвид Гета, концерт
22.00	Новости К3	13.30 Перспектива	5.30 Над липом 35	23.35 Вечерње вијести	12.40 Дон Матео, серија	23.50 Одбродовање до Рија
22.40	ФИЛМ	14.00 Дивљи свијет	6.40 Маша и медвјед	0.00 ФИЛМ Господар прстенова: Двије куле	13.30 ФИЛМ	0.15 Ноћни музички програм - Спотови
	Бетмен заувјек	14.55 TV Liberty	7.00 Псићи у патроли	3.10 Тешки злочини, серија	Спој за Валентиново	5.00 Ноћни музички програм
0.30	Астро шоу	15.10 Кухињица	7.25 Заувјек сусједи, серија	3.55 Астро саветник	Алан и тајне вртова	
2.00	Ноћни програм	15.40 Меридијанима	8.55 Инспектор Рекс, серија			
		16.20 Јестиве биљне врсте	10.10 Ин магазин			
		16.40 Лице нације	11.00 Црна ружа, серија			
		18.20 Путујте са нама	12.05 Туђи живот, серија			
		18.30 Централни дневник	13.50 Вијести Нове ТВ			
		19.00 Агродан	14.00 Само ти причај, серија			
		19.15 АБС шоу				

# Антина

## ●●● Издавајмо



**ЕЛТА 1HD**  
23.30

### Сага о Мексгреговима

Овај романтични, породични вестерн смештен на почетак 19. века, у доба пионира, у предјелу испод аустралијских Снежних планина. Прича је то о љубави, оданости и одлучности унутар клана Мексгрегор која нас води у срце неувјероватно лијепе дивљине и у митове уткане дубоко у Аустралију. У серији глуме велике глумачке звијезде попут Ђу Џекмена и Гаја Пирса.

РТРС		РТРС ПЛУС		РТРС 1		РТРС 2	
6.04	Јутарњи програм	6.00	Концерт за добро јутро	6.00	Вести	5.34	Концерт за добро јутро
9.00	Вијести	9.04	Музички програм	6.05	Јутарњи програм	6.23	Слагалица
9.10	Куд пукло да пукло, серија	9.15	Документарни програм	9.05	Улица липа, серија	7.01	Коцка, коцка, коцкица
10.00	Оз	9.37	Музички програм	9.46	Гастрономад Тако стоје ствари	7.30	Коларићу Панићу
10.30	Адолесцентрик	10.00	Вијести	10.00	Дневник	8.00	Цртани филм
10.55	Тајне института за даме, серија	10.20	Документарни програм	12.00	Дневник	10.02	Био једном свемир
12.00	Дневник 1	10.30	Dw - drive it!	12.15	Спорт плус	10.28	Мали дневник
12.30	Хроника Славоније, Барање и западног Срема	11.00	Вијести	12.45	Место злочина, серија	10.34	Корак по корак
13.00	Сцена	11.12	Музички програм	13.30	ФИЛМ Дај гол	10.49	Зујалица
13.25	'Ало 'ало, серија	11.30	ФИЛМ Гдје расте црвена папрат	15.10	Ово је Србија	11.14	Економ(и)ја
14.00	Вијести	13.22	Документарни програм	15.55	Прваци света, серија	11.45	Место за нас
14.10	Екатерина, серија	13.40	Музички програм	17.00	Дневник РТ Војводина	12.15	Међународно такмичење музичке омладине
15.00	У фокусу	14.00	Арт машина	17.20	Шта радите, бре Београдска	12.50	Метрополис
15.50	Свијет брзине	15.00	Dw - drive it!	17.42	хроника	13.15	Трезор
16.30	Српска данас	15.26	ФИЛМ Дјевојка из предграђа	18.18	Мали дневник	14.10	Цртани филмови
17.05	Бањалучка панорама	17.00	Република	18.25	Око	15.00	Магазин Србија на вези
17.40	Тајне института за даме, серија	17.40	Документарни програм	19.00	Слагалица	15.40	Отомани, муслимански владари Европе
18.30	Куд пукло да пукло, серија	18.00	У пролазу	19.30	Дневник	16.30	На скривено те водим место
19.30	Дневник 2	18.30	Хроника Барање, Славоније и западног Срема	20.05	Лото	16.55	Мајстор и Маргарита, серија
				20.15	Фудбал: ЕП, спортски програм	17.50	Рукомет: Србија - Мађарска
						20.00	Социјализам или капитализам

## ●●● Радио РС

6.00	Разбудилник	18.00	Вијести
9.00	Вијести	18.05	Мозаик радија РС
9.05	Ризница знања	19.00	Вечерње новости
9.40	Вријеме је за спорт	19.15	Заиграјмо, зајјевајмо
10.00	Вијести	20.00	Култура у огледалу
10.05	Заједнички талас	21.00	Вијести
11.00	Вијести	21.05	Ризница знања
11.05	Заједнички талас	21.40	Староградска сјећања
12.00	Подневне новости	22.00	Хроника дана
12.10	Зајјевајмо гјесме старе	22.15	Најсвијетлије странице уметничке музике
13.00	Вијести	23.00	Вијести
13.05	У ритму дана	23.05	Музички програм
14.00	Вијести	0.00	Поноћне вијести
14.05	Свилен конач	0.05	Хигијена живота
16.00	Дневник	1.00	Ноћни програм
16.30	Музички интермецо		
17.00	Вијести		
17.05	Актуелности		



**РТРС**  
15.00  
Емисија: У фокусу



**БЕЛ**  
15.25  
Документарац: Дивљи свијет

**ХРТ 1**  
20.05

## Поротник

20.10	Екатерина, серија	19.00	Музички програм	20.50	Фудбал: Француска - Румунија	20.30	Лов и риболов
20.15	Људовање	19.30	Дневник 2	23.00	Дневник	21.00	Мајстор и Маргарита, серија
22.00	Морска патрола, серија	20.04	Музички програм	23.35	Фудбал: ЕП - преглед	21.55	Контекст
22.55	Дневник 3	20.15	ФИЛМ Док нас лажи не раставе	0.05	Место злочина, серија	22.20	Аутопортрет
23.30	ФИЛМ Фатално повјерење	21.40	ФИЛМ Бангкок адреналин	0.50	Вести	23.05	Митови кроз историју човечанства
1.00	'Ало 'ало, серија	23.04	Музички програм	0.55	Ханибал, серија	23.55	Биг бенд РТС и Иља Реинхоуд
1.25	Морска патрола, серија			1.40	ФИЛМ Дај гол		

## БН

6.30	Јутарњи програм	23.00	Ликвидација, серија
9.00	Коло среће	23.50	ФИЛМ
9.55	Новости	2.00	Сателитски програм
10.00	Уз јутарњу кафу		
12.00	Новости у подне		
12.20	Серија		
14.00	Новости		
14.05	ФИЛМ		
16.00	Дневник 1		
16.15	Јест добро јест		
17.10	Али, серија		
18.00	Данас у Српској		
18.30	Коло среће		
19.30	Дневник 2		
20.00	Елиф, серија		
20.50	Глобално		
22.20	Лото		
22.30	Дневник 3		

## АТВ

5.00	Ватре иванске, серија
7.00	5-7
8.45	Телетрговина
9.00	Црна ружа, серија
10.00	Вијести
10.05	Ово није крај, серија
11.00	Б Даман
11.20	Машине приче
11.55	Вијести
12.00	ФИЛМ
14.00	Вијести
14.05	Серија

15.00	Телетрговина	12.30	Друштвена мрежа
15.30	Вијести	14.00	Кад на врби роди грофђе, серија
16.00	Стела, серија	14.30	Махалаша, серија
17.00	Рекреативно са Д. Тепшић	15.40	Инфо топ - дневник 1
18.00	Ово је Српска	16.00	Заштитница, теленовела
19.00	АТВ вијести	17.45	Укусно и забавно
19.40	Временска прогноза	18.00	Инфо топ - дневник 2
20.00	Синфелиги, серија	18.20	На крају седмице
21.00	Апостроф	19.00	Дама и радник, теленовела
22.45	Вечерње вијести	20.00	Крадливац срца, серија
23.00	ФИЛМ Меј	20.50	Бахар, серија
1.00	Ноћни програм	21.30	Пинкове звездице
		0.00	Фарма

## ПИНК БХ

6.00	Варалица, теленовела
7.00	Удри мушки - јутарњи програм
9.25	Укусно и забавно
9.55	Мирна улица, серија
12.00	Инфо топ - вијести

## ЕЛТА 1HD

7.00	Ловци на змајеве
7.30	Храна и вино
8.00	Кафа у 5
8.45	Путује са нама

9.00	Хроника Источног Сарајева
9.30	Cover magazine
10.00	Државни посао
10.30	Дневници
11.30	Под истрагом
12.00	Моја породица, серија
12.30	Репортажа
13.00	Храна и вино
13.30	Сага о Мексгреговима, серија
14.30	Cover magazine
15.00	Дневници
16.00	Бритве, серија
17.00	Кафа у 5
18.00	ВР магазин
18.30	Државни посао
19.00	Путује са нама
19.40	Cover magazine
20.00	Дневњак

20.30	Репортажа
21.00	Бритве, серија
22.00	Саламандер, серија
23.00	Моја породица, серија
23.30	Сага о Мексгреговима, серија
0.30	ФИЛМ Хероји Телемарка

## КЗ

9.00	Вијести
9.05	Телешоп
9.20	Опасне игре, теленовела
10.05	Стижу долари, серија
11.00	Свијет одозго
12.00	Вијести
12.05	Стријела, серија
12.55	Лидија фитнес
13.05	SMS Box



**EUROSPORT**

**СУБОТА**

0.00	Тенис
1.30	Тенис
2.00	Фудбал:
	Фудбол латинско
2.30	Рели
3.00	Тенис
5.00	Рели
5.30	Тенис
7.30	Тенис
8.30	Рели
9.00	Тенис
10.00	Коњички спортови
11.00	Тенис
13.15	Тенис
13.45	Тенис
14.45	Тенис
15.00	Тенис
17.00	Тенис
19.00	Тенис
19.25	Вијести
19.30	Тенис
19.30	Коњички спортови
22.05	Тенис
22.55	Вијести
23.00	Рели
23.30	Тенис

**НЕДЕЉА**

0.30	Тенис
1.30	Тенис
3.00	Тенис
5.00	Рели
5.30	Тенис
7.30	Тенис
8.30	Рели
9.00	Тенис
10.30	Тенис
11.30	Тенис
12.00	Тенис
14.00	Тенис
14.45	Тенис
15.00	Тенис
17.30	Тенис
18.00	Сви спортови
18.15	Бициклизам
19.25	Вијести
19.30	Тенис
21.30	Тенис
22.00	Бициклизам
22.55	Вијести
23.00	Тенис

**ПОНЕДЕЉАК**

4.00	Тенис
5.30	Бициклизам
6.30	Тенис
7.30	Тенис
8.30	Фудбал:
	Vive La France
9.00	Мачевање
10.00	Тенис
11.00	Тенис
13.00	Тенис
14.00	Тенис
16.00	Бициклизам
17.15	Тенис
18.00	Тенис
18.55	Вијести
19.00	Тенис
20.30	Тенис
21.30	Сви спортови
22.00	Бициклизам
22.55	Вести
23.00	Коњички спортови
23.15	Фудбал - 'Евроговори',
	магазин
23.20	Фудбал - Преглед МЛС
23.45	Фудбал:
	Vive La France

**УТОРАК**

4.00	Тенис
5.30	Бициклизам
6.45	Тенис
7.45	Сви спортови
8.00	Фудбал - Преглед МЛС
8.30	Фудбал: Vive La France
9.00	Сви спортови
10.00	Великани фудбала
	- Ривалство: Холандија
	- Њемачка
11.00	Тенис
13.00	Бициклизам
14.00	Тенис
16.00	Бициклизам
17.15	Тенис
19.55	Вијести
20.00	Сви спортови
20.30	Великани фудбала
	- Ривалство: Холандија
	- Њемачка
21.30	Великани фудбала
	- Шпанија 2008 - 12
22.00	Бициклизам
22.55	Вијести
23.00	Сви спортови
23.30	Рели

**СРИЈЕДА**

7.30	Тенис
8.30	Фудбал - Преглед МЛС
9.00	Фудбал: Vive La France
9.30	Фудбал: Звезде Евра
	- Леандровски,
	Ибрахимовић
10.00	Великани фудбала
	- Турска - Грчка,
	Шведска - Данска
11.00	Тенис
13.00	Бициклизам
14.00	Тенис
16.00	Бициклизам
17.15	Тенис
19.55	Вијести
20.00	Фудбал: Vive La France
20.30	Великани фудбала
	- Турска - Грчка,
	Шведска - Данска
21.30	Великани фудбала
	- Фрг 1972 - 74
22.00	Бициклизам
22.55	Вијести
23.00	Великани фудбала
	- Ривалство: Енглеске и Шкотске

**ЧЕТВРТАК**

0.00	Тенис
1.30	Бициклизам
2.30	Фудбал: Vive La France
3.00	Великани фудбала
	- Ривалство: Енглеске и Шкотске
4.00	Тенис
5.30	Бициклизам
6.30	Фудбал: Vive La France
9.30	Великани фудбала
	- Ривалство: Енглеске и Шкотске
10.30	Фудбал
11.00	Тенис
13.00	Бициклизам
14.00	Тенис
16.00	Бициклизам
17.15	Тенис
19.55	Вести
20.00	Фудбал: Vive La France
20.30	Великани фудбала
	- Француска 1984
21.30	Великани фудбала
	- Француска 1984
22.00	Бициклизам
23.00	Великани фудбала
	- Ривалство: Италија - Француска

**ПЕТАК**

0.00	Тенис
1.30	Бициклизам
2.30	Фудбал: Vive La France
3.00	Великани фудбала
	- Ривалство: Италија - Француска
4.00	Тенис
5.30	Бициклизам
6.30	Фудбал: Vive La France
9.30	Великани фудбала
	- Ривалство: Италија - Француска
10.30	Великани фудбала
	- Француска 98 - 2000
11.00	Тенис
13.00	Бициклизам
14.00	Тенис
16.00	Бициклизам
17.15	Тенис
19.55	Вијести
20.00	Фудбал: Vive La France
22.00	Коњички спортови
23.00	Сви спортови
23.15	Вијести
23.20	Фудбал: Евро навијачи
23.30	Фудбал: Vive La France

**ХРТ 1**

**ИТАЛИЈАНСКА МЛАДА**

**Понедељак**

Елоиза каже Педру да ће, ако се ожени Аитаном, дозволити Фиорели да настави радити код њих. Аитана добаћи Фиорели да је Педро њен вјереник и увери једи је. Гаел призна Ђани да ће му недостајати, али да ће се опет видјети на универзитету. Фиорела каже Педру да ће живјети с Ђаном у Виторијовој кући, али да ће она и Ђана спавати у гостинској соби. Педро је очајнички моли да побјегне с њим, а она то одбија због Ђане. Педро каже Фиделу да није фер што је његова бака отпустила Фиорелу. Фидел му одговори да је она ионако требало да оде кад се вјерила са Виториом. Елоиза саопшти својој породици да ће Аитана радити у фирми. Данте каже Федерики да мора бити опрезна јер ће Аитана радити ондје и надгледати је. Федерика одговара да треба савезника у фирми и да ће то бити Сониа. Освалдо упознаје Аитану са радницима. Педро пита Аитану ко ју је запослио, а она одговори да је то била Елоиза. Педро сматра да је то његов простор и каже јој да за њихов однос није здраво да све вријеме проводе заједно. Педро шаље поруку Фиорели. Диана је чита и говори Виторију да неко шаље поруке његовој вјереници.

**Уторак**

Диана показује Виторију мобилни телефон, а Фиорела јој узнемирана каже да је њен. Педро признаје Фиделу да је очајан јер Фиорела опште не одговара на његове позиве и поруке. Мисли да га Фиорела заборавља и да је можда

боље што је тако. Федерика каже Сониа да могу учинити да Аитана зажали што ради ондје те је натјерати да сама оде. Сониа признаје Педру да је била љубоморна на Фиорелу и да јој сад он може посветити више времена. Педро одговори да дијете неће бити разлог да њих двоје буду заједно. Освалдо каже Сониа да ће је одвести доктору јер не жели да изгуби још једног сина. Аитана моли Фидела за помоћ и каже Педру да је она права жена за њега. Фидел савјетује Педру да Аитани да прилику јер га она воли. Виторио пита Фиорелу да ли је икад осјетила љубав према њему.

**Сриједа**

Фиорела каже Виторију да јој је тешко бити уз мушкарца који је много старији од ње, а он одговара да ће с њим бити срећна. Аитана, Педро, Виторио и Фиорела случајно се сретну у ресторани. Аитана покушава да докаже да су врло срећни, а Педро не може сакрити љубомору. Освалдо каже баки да ће Сониа престати да ради јер не жели да изгуби дијете.

Елоизи је драго што се понаша као породични човек. Бенито каже Роксани да неће подносити да је он систематски

малтретира и да ће тражити други посао. Роксана му одговори да то неће урадити, али да ће држати своју везу у тајности. Освалдо говори Сониа да ће престати да ради. Елоиза каже Педру да ће, како она има велики терет на послу и мора узети неколико слободних дана, Освалдо преузети бригу о фирми. Педро јој бијесан добаћи да учини шта жели. Диана упознаје Фелицију с Виториом и представља је као своју сестру Сусану Луцију. Виторио јој каже да му је рекла да су идентичне, али да су у потпуности различите. Диана пољуби Виторија, а Фиорела то види.

**Четвртак**

Фиорела види Виторија и Диану како се љубе, те чује кад јој он каже да воли једино Фиорелу. Аитана покушава да заведе Педра. Елоиза их прекида и излази. Аитана покушава поново да га заведе, али Педро излази када чује да се Гаел и Бенито туку. Педро захтјева од Гаела

објашњење, а он му одговара да нема појма зашто је Бенито дошао и почео викати на њега и ударати га. Виторио жели да се извини Фиорели за пољубац, а она му говори да зна да ју је одбацио. Јулиета пила Белинду зашто жели Сергија, а Белинда одговара да је згодан и богат. Сониа приговара Освалду што ју је натjeraо да буде код куће за вријеме трудноће, а он одговара да се она само мора брињити о њиховом сину. Ђана удари Гаела и прекори Анел. Анел јој каже да су с осталим ученицима и учитељем вјештали прву помоћ. Бенито им се извини због неспоразума. Виторио води Фиорелу у цркву и саопшти јој да ће се ондје вјенчати.

**Петак**

Ђана се извини Гаелу што га је ошамарила. Гаел је увјерава да је никад неће преварити јер је воли. Виторио говори Фиорели и Ђани да су му препоручили кардиолога за Ђану. Ђана каже Виторију да не разумје зашто не може и даље вијати др Еливалдеа, а Виторио одговори да је овај доктор стручњак и да жели најбоље за њу. Сониа се савија од бола и заврши у болници. Елоиза је забринута, а Јулиета и Сергио покушају да је смире. Бенито жели да заведе Роксану, али Роксана га одбије. Ђана открива Гаелу да ће је Виторио одвести другом кардиологу на преглед. Диана каже Фиорели да зна да не воли Виторија и да само жели његов новац, али да ће је кад-тад разоткрити. Педро саопшти Освалду да је он дјететов отац. Освалдо је у шоку..

**EUROSPORT 2**

**СУБОТА**

0.55	Вијести
1.00	Тенис
1.30	Тенис
3.00	Тенис
5.00	Тенис
7.00	Тенис
7.30	Рели
8.00	Тенис
10.00	Тенис
11.00	Тенис
13.00	Тенис
15.00	Major League Soccer:
	Los Angeles Galaxy
	- Sporting Kansas City
16.15	Тенис
18.00	Тенис
19.00	Тенис
20.55	Вијести
21.00	Бициклизам
23.00	Тенис

**НЕДЕЉА**

0.30	Рели
1.00	Тенис
2.30	Тенис
3.00	Тенис
5.00	Тенис
6.30	Тенис
7.00	Тенис
8.00	Рели
8.30	Тенис
10.00	Тенис
11.00	Тенис
13.00	Тенис
13.30	Бициклизам
15.00	Мото-крос
15.30	Мото-крос
16.00	Мото-крос
17.00	Мото-крос
18.00	Тенис
18.30	Тенис
19.30	Тенис
20.55	Вијести
21.00	Бициклизам
22.00	Тенис
23.25	Вијести
23.30	Бадминтон

**ПОНЕДЕЉАК**

0.30	Тенис
1.00	Бициклизам
2.00	Мото-крос
3.00	Фудбал: Vive La France
4.30	Бициклизам
5.30	Тенис
7.30	Бициклизам
8.30	Тенис
10.00	Бициклизам
11.00	Мото-крос
13.00	Фудбал: Великани Енглеска - Њемачка
14.00	Бициклизам
15.00	Тенис
17.15	Бициклизам
18.30	Фудбал: Vive La France
19.00	Мото-крос
19.30	Мото-крос
20.00	Мото-крос
20.55	Вијести
21.00	Бициклизам
22.00	Мачевање
23.00	Бициклизам
23.55	Вијести

**УТОРАК**

5.00	Тенис
8.00	Мото-крос
10.00	Бициклизам
11.00	Великани фудбала
	- Холандија 1988
11.30	Великани фудбала
	- Шпанија 2008 - 12
12.00	Великани фудбала
	- Ривалство: Холандија - Њемачка
13.00	Мото-крос
15.00	Великани фудбала
	- Ривалство: Холандија - Њемачка
16.00	Тенис
17.15	Бициклизам
18.15	Великани фудбала
	- Ривалство: Холандија - Њемачка
19.15	Сви спортови
20.00	Великани фудбала
	- Шпанија 2008 - 12
20.30	Фудбал - Преглед МЛС
21.00	Тенис
23.00	Бициклизам

**СРИЈЕДА**

6.00	Тенис
8.00	Сви спортови
8.30	Мото-крос
9.00	Спидвеј
10.00	Бициклизам
11.00	Фудбал: Vive La France
13.00	Великани фудбала
	- Ривалство: Енглеска - Њемачка
14.00	Великани фудбала
	- Турска - Грчка,
	Шведска - Данска
15.00	Сви спортови
16.00	Тенис
17.15	Бициклизам
18.30	Мото-крос
19.00	Великани фудбала
	- Турска - Грчка,
	Шведска - Данска
20.00	Великани фудбала
	- Ривалство: Енглеска - Њемачка
20.55	Вијести
21.00	Тенис
23.00	Бициклизам

**ЧЕТВРТАК**

1.00	Фудбал: Vive La France
1.30	Тенис
3.00	Бициклизам
4.00	Великани фудбала
	- Ривалство: Енглеске и Шкотске
5.00	Великани фудбала
	- Ривалство: Енглеска - Њемачка
6.00	Тенис
9.00	Сви спортови
9.30	Спидвеј
10.30	Фудбал: Vive La France
11.00	Великани фудбала
	- Ривалство: Енглеске и Шкотске
12.00	Великани фудбала
	- Ривалство: Енглеска - Њемачка
13.00	Тенис
20.55	Вијести
21.00	Тенис
23.00	Бициклизам
23.55	Вијести

**ПЕТАК**

0.00	Великани фудбала
	- Ривалство: Енглеске и Шкотске
1.00	Тенис
3.00	Бициклизам
4.00	Тенис
6.00	Великани фудбала
	- Ривалство: Италија - Француска
7.00	Бициклизам
8.00	Тенис
10.00	Бициклизам
11.00	Великани фудбала
	- Ривалство: Италија - Француска
12.00	Фудбал
13.00	Тенис
20.55	Вијести
21.00	Тенис
23.00	Бициклизам
23.55	Вијести

DISCOVERY CHANEL

СУБОТА	НЕДЕЉА	ПОНЕДЕЉАК	УТОРАК	СРИЈЕДА	ЧЕТВРТАК	ПЕТАК
6.00 Како то раде?	7.15 Брази и гласни	6.00 Брази и гласни	6.50 Како то раде?	6.00 Брази и гласни	6.00 Брази и гласни	6.00 Брази и гласни
6.25 Брази и гласни	8.10 Трговци аутомобилима	6.50 Како то раде?	7.40 Продаја из складишта	6.50 Како то раде?	6.50 Како то раде?	6.50 Како то раде?
7.15 Пета брзина	9.05 Екстремни сакуљачи аутомобила	7.40 Продаја из складишта	8.10 Борба за складишта	7.40 Продаја из складишта	7.15 Како се прави?	7.15 Како се прави?
8.10 Фантом воркс - Ресторација аутомобила	9.55 Дајнам, чудесни мајоничар	8.35 Трговачки дух	8.35 Борба за складишта	8.10 Борба за складишта	7.40 Продаја из складишта	7.40 Продаја из складишта
9.05 Трагом аукција	10.50 Трп	9.05 Изазов на точковима	9.55 Железница Аласке	8.35 Трговачки дух	8.10 Борба за складишта	8.10 Борба за складишта
9.55 Продаја из складишта УК	11.40 Продаја из складишта УК	9.55 Железница Аласке	10.50 Брази и гласни	9.05 Изазов на точковима	8.35 Трговачки дух	8.35 Трговачки дух
10.50 Заборављени пртљаг	12.35 Аукције некретнина	10.50 Брази и гласни	11.40 Трговци аутомобилима	9.55 Железница Аласке	9.05 Изазов на точковима	9.05 Изазов на точковима
11.40 Борба за складишта	13.30 Трговачки дух	11.40 Трговци аутомобилима	12.35 Раднионица неподобних механичара	10.50 Брази и гласни	9.55 Железница Аласке	9.55 Железница Аласке
14.25 Златна грозница	14.25 Свјет аутомобила	12.35 Мушкарци, жене, дивљина	13.30 Екстремни сакуљачи аутомобила	11.40 Трговци аутомобилима	11.40 Трговци аутомобилима	11.40 Трговци аутомобилима
15.20 Мушкарци, жене, дивљина	15.20 Ресторација класичних аутомобила	13.30 У дивљини с Бером Грилсом	16.15 Како се прави?	16.15 Како се прави?	13.30 Остро - Бер Грилс	12.35 Немогући грађевински подухвати
16.15 У дивљини с Бером Грилсом	16.15 Екстремни сакуљачи аутомобила	16.15 Како се прави?	16.40 Продаја из складишта	17.10 Борба за складишта	16.40 Продаја из складишта	16.15 Врхунско градитељство
17.10 Човјек, жена, дивљина	17.10 Изазов на точковима	16.40 Продаја из складишта	17.10 Борба за складишта	17.35 Трговачки дух	17.10 Борба за складишта	16.40 Продаја из складишта
18.05 Ед Стафорд: Пут у непознато	18.05 Најтежи послови на свијету	17.35 Трговачки дух	18.05 Трговци аутомобилима	18.05 Трговци аутомобилима	17.35 Трговачки дух	17.15 Трговачки дух
19.00 Раднионица неподобних механичара	19.00 Живот у дивљини Аласке	18.05 Трговци аутомобилима	19.00 Како то раде?	19.00 Како се прави?	19.00 Како се прави?	18.05 Трговци аутомобилима
20.00 Улични трачки	20.00 У дивљини с Бером Грилсом	19.00 Како се прави?	20.00 Живот послје	20.00 Раднионица неподобних механичара	20.00 Ловац на старине	19.00 Како то раде?
21.00 Трговци аутомобилима	21.00 Бер Грилс Мисија "Преживљавање"	20.00 Преживљавање - Голи и уплашени	22.00 Последњи становници Аласке	21.00 Брази и гласни	21.00 Продаја из складишта	20.00 Преживљавање - Голи и уплашени
22.00 Понуди, продај и заради	22.00 Свјет аутомобила	21.00 У дивљини с Бером Г. Бер Грилс Мисија "Преживљавање"	23.00 Упозорени stel	22.00 Улични трачки	22.00 Аукције некретнина	21.00 Смртоносна поља
23.00 Трговачки дух	22.00 Шперласи	22.00 "Преживљавање"	0.00 Смртоносна поља	23.00 Мислиш ли да би ти преживио?	23.00 Мислиш ли да би ти преживио?	22.00 Неразјашњени случајеви
0.00 Брази и гласни	0.00 Становници Аласке	23.00 Упозорени stel	0.55 Неразјашњени случајеви	0.00 Бер Грилс Мисија "Преживљавање"	0.55 Дебели и жестоки	23.00 Мислиш ли да би ти преживио?

РТЛ

**Понедељак**  
Хоџис и Венди покушавају импресионирати младе студенте форензичке школе одводећи их на мјесто правог злочина. Спалено тијело жене пронађено је у апартману. У мртвачници Филип открива да је жена преминула од превелике дозе дроге и да је потом њено тијело изгорјело у пожару. Жртва је идентификована као Стасија Борзала. Докази на њеним панталонама воде истражитеља до Мелвина, старана зграде у којој је живјела Стасија, али он одбија дати свој ДНК.  
Тијело дјечака пронађено је на канализацији Лас Вегаса, близу средње школе Џеферсон. Ник и Грег истражују улазе у канализацију како би могли пронаћи мјесто с којег је тијело убачено. У болници, у цепу Шонових панталона, Филип пронађе фотографију двију црнкиња. Управник школе објашњава истражитељима да је прије неколико дана Шонове пријатеље Џонсона и Харта избацио из школе јер је вјеровало да су Шон и њих двојица стјали иза убиства студента Билија Тинкера, који је био хомосексуалне оријентације.  
**Уторак**  
Поновно окупљање легендарног стендап пара, Накласа Прата и Бернија Неша завршило је

трагично само који тренутак прије њиховог изласка на сцену, и то због смрти једног од њих. Берни је пронађен мртав у својој свалачионици, а доктор Робинс закључи да је преминуо прије неколико сати. У лабораторији мртвачнице анализа његове крви показује необично висок процент алкохола и оксикодона, опојног аналетика. На врату жртве примјетне су ореботине, за које се претпоставља да су настале у љубавном жару. Бернијева супруга открива да, иако је у каријери згрнуо велику своту новца, Берни је био без пребријене паре, што је и био разлог поновног окупљања комичног дуа. Три неопрезне дјевојке забављају се у вожњи, њихов аутомобил скреће с пута и удара у жену на рубу тротоара. Брас препозна поврнеју жену, ради се о Жанет Мари Марч. Прије три године њен супруг,



15-годишња кћерка и деветогодишњи син су нестали. Њихов комби пронађен је напуштен, а у њему само крвава синова пицама. Џанетин брат Бил био је један од осумњичених. Али данас, када Венди пронађе крв на Џанетиној свјетилци, ситуација се мијења.  
**Сријед**  
Форензичари проналазе тијело Хајди Кастер, а у њеној торбици фотографије жртва доктора Џекла. Ленгстон препознаје жену као репортерку која је пратила причу о убиствима "анђела смрти". Ник и Ленгстон претражују њену хотелску собу и схвате да недостају рачунар и камера. Проналазе чланску картицу за казино, где је једна од Џекилових жртва коцкала. Робинс и Филип прегледају Хајдино тијело и не налазе доказе да је била жртва доктора Џекла, док Арчи прегледа траке касина и дође до изненађујућег открића.  
У финалу 10. сезоне Кетрин одлучи да приведе Нета Хаскела, за којег Ленгстон тврди да зна Џекилов идентитет. Нет открива прије 11 година у ресторану у којем је Џекил радио и да су све његове жртве у једном тренутку појетиле тај ресторан. CSI тим

одлази у ресторан, који је одавно затворен, и на зиду проналазе слике свих Џекилових жртва. У потрази за бившим власницима ресторана Хенри Ендрус сазна да су сва три власника преминула.  
**Четвртак**  
И док се Ленгстон опоравља у болници од напада серијског убице Нета Хаскела, Ник одлази на спровод полицијца Френклина Кларка, убијеног док су истражитељи били у лову на злогласног др Џекла. На спроводу Ник примјети сумњив комби за доставу цвијећа, а у њему справу за детонацију експлозива. Убрзо, двије експлозије одјекну - ковчег и споменик су разнесени, а хаос завлада гробљем.  
Морски пас се створио у ванском базену хотела "Толден начет" и изазвао потпуни хаос нападном на дјевојку која је плутала на ваздушном јастуку. Хотелски доктор Холовеј не успије да спаси дјевојку, која од шока и крварења премине. Власник хотела препозна Кетрин као кћерку Сема Брауна. Холовеј је упоран у тврдињу да морски пас није пуштен из акваријума хотела јер су сви пси тамо на броју. На једном од мртвих углова, које камера хотела не може да снимни, CSI екипа пронађе трагове ДНК који припадају особи коју истражници добро познају.

NATIONAL GEOGRAPHIC

СУБОТА	НЕДЕЉА	ПОНЕДЕЉАК	УТОРАК	СРИЈЕДА	ЧЕТВРТАК	ПЕТАК
6.00 Приче о олујама	6.00 Приче о олујама	6.00 Напуштено	6.00 Напуштено	6.00 Напуштено	6.20 Лицитирај и уништи	6.00 Напуштено
6.20 Mad Scientists	6.20 Mad Scientists	6.20 Лицитирај и уништи	6.20 Лицитирај и уништи	6.20 Лицитирај и уништи	6.45 Немој рећи мојој мајци...	6.20 Лицитирај и уништи
6.45 Немој рећи мојој мајци...	6.45 Немој рећи мојој мајци...	6.45 Немој рећи мојој мајци...	6.45 Немој рећи мојој мајци...	6.45 Немој рећи мојој мајци...	7.10 Ауто-отпад	6.45 Господари рата
7.10 Хитлерова армија смрти	7.10 Предаја	8.00 Прављење супераута	8.00 Прављење супераута	8.00 Прављење супераута	8.00 Авionicе несреће	7.10 Ауто-отпад
8.50 У име моде	8.50 Хитлерова армија смрти	8.50 Спасвање са леденог пута	9.40 Испрљај руке и обогати се	8.50 Генје по Стивену Хокингу	9.40 Прича о Бугу с Морганом Фрименом	8.50 Прављење супераута
9.40 Мегафабрике	10.30 Поигравање с мозгом	9.40 Опака туна	10.30 Опака туна	9.40 Наука о глупости	10.30 Опака туна	9.40 Ауто SOS
10.30 Поигравање с мозгом	14.15 Ауто SOS	11.20 Авionicе несреће	11.20 Авionicе несреће	10.30 Опака туна	11.20 Авionicе несреће	10.30 Опака туна
13.25 Наука о глупости	15.05 Прављење супераута	12.10 Прича о Бугу с Морганом Фрименом	12.10 Прича о Бугу с Морганом Фрименом	11.20 Авionicе несреће	12.10 Прича о Бугу с Морганом Фрименом	11.20 Авionicе несреће
13.50 Наука о глупости	16.00 Ухођење Хитлерових генерала	13.00 Поигравање с мозгом	13.00 Поигравање с мозгом	12.10 Прича о Бугу с Морганом Фрименом	13.00 Поигравање с мозгом	13.00 Поигравање с мозгом
14.15 Генје по Стивену Хокингу	17.00 Хитлерова посљедња година	13.25 Двијехиладите - деценија у којој смо видјели све	13.25 Двијехиладите - деценија у којој смо видјели све	13.00 Поигравање с мозгом	13.25 Смртоносни обрачун	13.25 10 највећих мегаудвишта
15.05 Опака туна	19.00 Предаја	15.05 Авionicе несреће	15.05 Авionicе несреће	15.05 Авionicе несреће	14.15 Већи од Т-рекса	16.00 Restoration Garage
16.00 Двијехиладите - деценија у којој смо видјели све	21.00 Истраживач 20	16.00 Ауто-отпад	16.00 Restoration Garage	16.00 Restoration Garage	15.05 Авionicе несреће	17.00 Ауто SOS
20.00 Мегафабрике	23.00 Земљотрес на Евересту	17.00 Прављење супераута	17.00 Ауто SOS	17.00 Ауто SOS	16.00 Restoration Garage	18.00 Краљеви рудника
22.00 Мегаструктуре	0.00 Истраживач 20	18.00 Краљеви рудника	18.00 Краљеви рудника	18.00 Краљеви рудника	17.00 Ауто SOS	19.00 Ауто-отпад
23.00 None	2.40 Mad Scientists	19.00 Спасвање са леденог пута	19.00 Живот на ивици	19.00 Генје по Стивену Хокингу	18.00 Краљеви рудника	20.00 Ауто SOS
0.00 Мегафабрике	3.00 Нисам знао да...	20.00 Опака туна	20.00 Велика трака људског рода	20.05 Наука о глупости	19.00 X: Генерација која је промијенила свијет	21.00 Ауто-отпад
0.55 Мегаструктуре	3.25 Улични генје	21.00 Спасвање са леденог пута	21.00 Живот на ивици	20.30 Наука о глупости	20.00 Нарко-Бизнис	2.00 Краљеви несреће
1.50 None	3.50 Најневероватније фотографије HF	22.00 Опака туна	22.00 Велика трака људског рода	21.00 Генје по Стивену Хокингу	21.00 X: Генерација која је промијенила свијет	0.55 Ауто SOS
2.40 Mad Scientists	4.10 Mad Scientists	23.00 Краљеви рудника	23.00 Краљеви рудника	22.05 Наука о глупости	22.00 Нарко-Бизнис	1.50 Краљеви рудника
3.00 Нисам знао да...	4.30 Нисам знао да...	23.00 Краљеви рудника	0.00 Живот на ивици	23.00 Краљеви рудника	0.55 Краљеви рудника	2.40 Mad Scientists
3.25 Улични генје						

PTPC, субота

23.30



**Деветке**

У овом фантазијом протканом филму преплету се на чудне начине животи проблематичног глумца, телевизијског водитеља и познатог дизајнера видео-игрица. Гери је глумац који спаљује ствари своје дјевојке, ужива крек, вози пијан и изазове саобраћајну несрећу. Отријезнио се у затвору и игром случаја долази у ситуацију да се о њему брине публицисткиња Маргарет.

**Улоге:** Рајан Рејнолдс, Хоуп Дејвис, Мелиса Мекарти  
**Режија:** Џон Аугуст

ЕЛТА 1 HD, субота

20.45



**Рамбо**

Џон Рамбо је ветеран вијетнамског рата. Дезоријентисан обилази градове и посећује пријатеље из рата. Шериф настоји да га истрера из града, а када му се Рамбо одупре, ухвати га због скитње. У затвору га шерифов замјеник злоставља, а Рамбо, послуживши се борбеним вјештинама, бјежи у шуму.

**Улоге:** Силвестер Сталоне, Ричард Крена, Брајан Денехи  
**Режија:** Тед Кочиф

PTC1, субота

17.00



**Доктор Дулитл 2**

У име свих животиња из шуме дабар затражи помоћ од доктора Дулитла да спречи настајања бескрупулозног могула Потера који жели да уништи шумско подручје у Калифорнији. Доктор смисли план по којем ће наговорити медвједа забављача Арчија, припадника ријетке врсте медвједа, да се врати животној природи и тамо с медвједицом Евом зачне потомство.

**Улоге:** Еди Марфи, Кристен Вилсон, Равен-Симона, Џјала Прат  
**Режија:** Стив Кар



**ФИЛМСКИХ ДАНА**

**антена** Глас Српске

ХРТ 1, субота

22.15

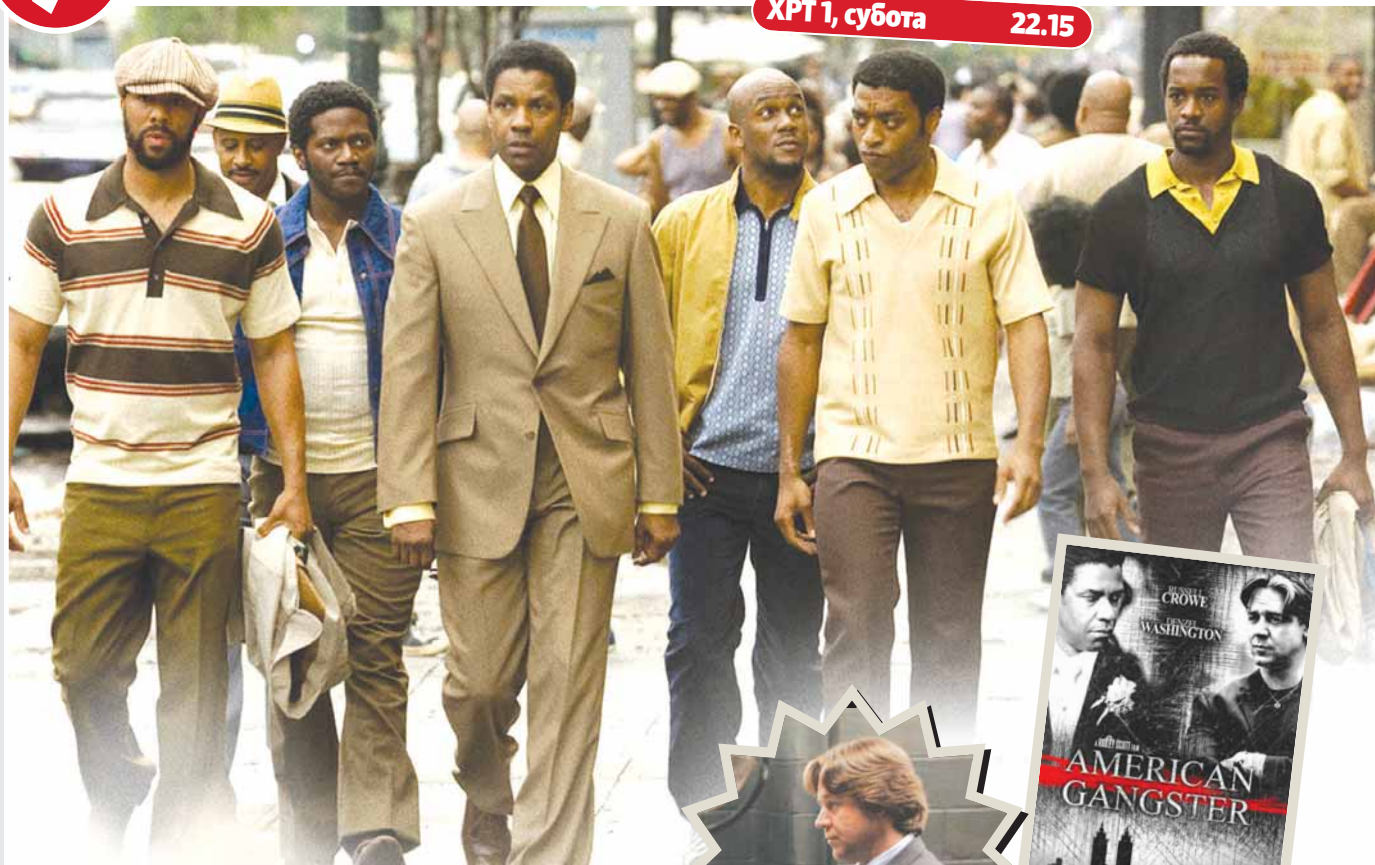

**АМЕРИЧКИ ГАНГСТЕР**



едамдесетих година у Њујорку на врху пирамиде у трговини дрогом је Френк Лукас, који дрогу купује директно у југоисточној Азији. Полиција истражује његове послове, а Ричи Робертс један је од поштенних полицајца предат борби против нарко-мафије...

**Улоге:** Дензел Вошингтон, Расел Кроу  
**Режија:** Ридли Скот

ХРТ 2, уторак

21.15



**Загонетна смрт**

Године 1953. четворица детектива званих The Hat Squad и предвођених Максом Хувером чистили су Лос Анђелес од организованог криминала. Њихови методи били су бескрупулозни и крвнички, баш као и методи оних које су прогнали. Једног дана одред је позван да истражи смрт младе Алисон Понд, пронађене смрсканог тијела у пустињи близу града.

**Улоге:** Ник Нолте, Мелани Грифит, Чез Палминтери, Мајкл Мадсен, Џон Малкович  
**Режија:** Ли Тамахори

PTPC, недјеља

20.45



**Сан зимске ноћи**

Радња филма описује Лазара, који, после десет година проведених у затвору, затиче у свом стану избјеглице из БиХ, самохрану мајку Јасну са аутистичном дјевојчицом Јованом. Пошто је повратио своју слободу, он одлучује да се ослободи тешког терета своје прошлости и да започне нов живот у земљи која такође окреће нов лист.

**Улоге:** Лазар Ристовски, Јасна Жалица, Ненад Јездић  
**Режија:** Горан Паскаљевић

ЕЛТА 1 HD, недјеља

20.30



**Рамбо 2**

Ратни ветеран, бивши припадник "Зелених беретки" Џон Рамбо издржава казну у једном федералном затвору. Америчке власти су добиле информацију да су неки војници који се воде као "нестали у акцији" у вијетнамском рату вјероватно још живи у заробљеништву. Пуковник Траутман је овлашћен да ангажује Рамба за ову опасну спасилачку мисију.

**Улоге:** Силвестер Сталоне, Ричард Крена, Чарлс Напир  
**Режија:** Џорџ П. Косматос



ЛОВАЧКИ  
САВЕЗИ  
ИЗ БиХ  
ОДЛУЧНИ  
ДА РИЈЕШЕ  
ГОРУЋИ  
ПРОБЛЕМ



## Заједничким снагама до добијања CITES-а

ЊЕМАЧКА ФИРМА  
ПРЕДСТАВИЛА ПОТПУНО  
НОВУ F16 ПУШКУ НА  
САЈМУ У НИРНБЕРГУ



"Блазерова"  
бокерица  
као авион

Глас Српске

3. ЈУН 2016.

број 16

# ЛОВАЦ

**МИРОСЛАВ  
СТАНКОВИЋ**  
из Градишке  
мајстор лова  
на дивље  
свиње



Најдражи  
улов  
капитални  
вепар који  
је тежио  
више од 250  
килограма, а  
одстријелио  
га је 2012.  
године у селу  
Расавци  
код Доњег  
Вакуфа

# Вепар попут бизона урезан у памћење





**PONUDA  
KOJU ĆEŠ  
LAJKOVATI!**



Sa Open IPTV-jem  
pretvori svaki televizor u  
SMART!



**TESLA 32"  
HD LED TV  
9 KM rata  
uz Trio Extra**

**BESPLATNO!**



**KORISTI  
FACEBOOK,  
YOUTUBE I  
TWITTER NA  
TV EKRANU!**

**10%  
POPUSTA  
24 MJESECA  
NA OPEN  
PRETPLATU**

Ponuda 10% popusta na pretplatu 24 mjeseca važi do kraja juna 2016. godine za korisnike koji uključe IPTV dodavajući jednu ili više novih usluga u open duo/trio/quadro pakete. Promotivna ponuda besplatnog korišćenja (bez naknade) Facebook-a, YouTube-a i Twitter-a važi do kraja avgusta 2016. godine za sve rezidencijalne korisnike Open IPTV paketa usluga u skladu sa tehničkim mogućnostima. U cijenu uređaja je uračunat PDV. Ponuda uređaja važi do isteka zaliha. Uslovi i detalji Open ponude su dostupni na m:tel prodajnom mjestu, web sajtu i korisničkom servisu.

**m:tel**

open.mtel.ba

korisnički servis 0800 50 005



mtelbih



mtelimateprijetelje



Драган Лукач  
отворио ловачки дом

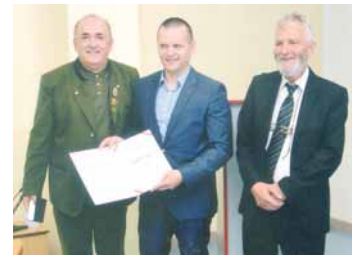

зарске Дубице него и иностранства.  
- Све што је урађено, урађено је искључиво властитим средствима. Све и марку смо прикупили између себе, а ловци су својим несебичним радом то направили. Овај дом је сада наш понос. Оспособили смо и два стана у којима су некада становали учитељи, али, ако бог да среће, радо ћемо је вратити оном за шта је намијењена - рекао је председник ЛУ "Јелен" Слободан Боројевић.

Отварању ловачког дома присуствовали су бројни угледни гости, као и пријатељ удружења, министар унутрашњих послова Републике Српске Драган Лукач.

- Ово је била школа коју је вријеме уништило, а ловци су својим средствима и својим радом обновили објекат, уредили унутрашњост за ловачке потребе, али с надам да ће једног дана поново чути дјечије гласове и да ће опет ово бити школа - истакао је Лукач.

Свечаност у Урмовцима код Козарске Дубице

# Напуштена школа израсла у ловачки дом

Све што је урађено, урађено је искључиво властитим средствима. Све и марку смо прикупили између себе, а ловци су својим несебичним радом то и направили, рекао Боројевић

ПИШЕ: ДУШАН РЕПИЈА  
dusanr@glassrpske.com



Потпуно преуређена школа у Урмовцима

**З**ахваљујући ентузијазму чланова удружења "Јелен" из Козарске Дубице у селу Урмовци отворен је ловачки дом.

Напуштена школа, коју је оп-

штина Козарска Дубица дала ловцима на коришћење у идућих 20 година, претворена је у функционалан дом, у којем ће се окупљати ловци, не само из Ко-

**ЛУКАЧ ПОЧАСНИ ЧЛАН  
УДРУЖЕЊА "ЈЕЛЕН"**

Он је проглашен и почасним чланом удружења, а похвале су добили и Миља Буразор, Мирослав Миљатовић, Рајко Трубарац, Радомир Буразор, Јовица Новаковић, Драгић Миловановић и Милован Баришић. Рад удружења "Јелен" помагала су и бројна предузећа и општина Козарска Дубица, који су добили захвалнице.

Отварање ловачког дома одржано је у склопу Скупштине ЛУ "Јелен", на којој су једногласно усвојени сви извјештаји о раду удружења у претходном периоду. Ловачко удружење "Јелен" има више од 550 чланова који су распоређени у шест секција, а покрива подручје веће од 47.000 хектара.



У ловној сезони 2016/17. за одстрел је предвиђено следеће: пет зрелих срндаћа и три срне, један зрели медвјед, три пијевца великог тетријеба, три вепра и једна крмача

**Н**а основу Елабората о установљавању ловишта на подручју Републике Српске који је израдио Министарство пољопривреде, шумарства и водопривреде у септембру 2015. године, некадашње ловиште "Дринић" које се простирало на цијелој територије општине Петровац - Дринић подијељено је на два ловишта, а привредно ловиште "Лом" додијељено је на привремено коришћење ЈПШ "Шуме Републике Српске" а.д. Соколац ШГ "Оштрељ - Дринић" Дринић.

Привредно ловиште "Лом" је рјешењем Министарства, пољопривреде, шумарства и водопривреде добило сагласност на привременом годишњи план за период од 1. априла 2016. до 31. марта 2017. године. Ловиште се простире на површини од 8.022 хектара и то цијелом својом површином на територији општине Петровац, а такође и на територији ШПП "Петровачко". Од укупне површине, ловну површину чини 7.841 хектара. Основне врсте дивљачи у ловишту су: срна, медвјед, дивља свиња и велики тетријед. Ловиште је богато и стално заштићеном дивљачи (рис, вјеврлица, орао, соко, сова и гавран). Евидентирана је присутност и зеца, као и миграторне дивљачи (дивљи голуб, грлица, шљука и препелица).



**ЛОВИШТЕ ЗАУЗИМА ПОВРШИНУ ОД ОСАМ ХЕКТАРА**

Осим дивље свиње, ловиште настанује вук, лисица, дивља мачка, јазавац, куна, ласица, твор, јастреб и креја. Све су то аутохтоне врсте дивљачи које Закон о ловству не сврстава у категорију заштићених. Прољећно бројно стање за основне врсте дивљачи је следеће: срнећа дивљач: 74 јединке, од чега: 12 зрелих срндаћа, 16 младих срндаћа, 28 срна и 18 јединки прошлогодишње ланади. Медвјећа дивљач: 10 јединки, од чега: два зрела медвједа, два млада медвједа, двије зре-

ШГ "Оштрељ - Дринић", привредно ловиште "Лом"



# Оаза

# природе и биљног фонда животиња



**Миграторна дивљач**

- дивљи голуб - 20 јединки
- грлица - 15 јединки
- шљука - 30 јединки
- препелица - 50 јединки

**Остала ловостајом заштићена дивљач**

- зец - 10 јединки

ле мечке, двије младице мечке и два мечета. Велики тетријед: 40 јединки



Ловачка кућа у Дринићу

### Бројно стање стално заштићене дивљачи

- рис - 2 јединке
- вјeverица - 40 јединки
- орлови - 20 јединки
- соколови - 10 јединки
- сова - 25 јединки
- гавран - 20 јединки

ки, од чега 18 пијеваца и 22 коке. Дивља свиња: 25 јединки, од чега: пет вепрова, пет крмача и 15 назимади.

На основу годишњег плана газдовања за основне врсте дивљачи у привредном ловишту "Лом", у ловној сезони 2016/17. за одстрел је предвиђено следеће: пет зрелих срндаћа и три срне, један зрели медвјед, три пијевца великог тетријеба, три вепра и једна крмача.

Ловно-технички и ловно-узгојни објекти се одржавају и нови изграђују у складу са планским документима корисника привредног ловишта "Лом". ШГ "Оштрељ - Дринић" располаже са објектима за смјештај ловаца као и осталих гостију у бунгаловима и Ловачкој кући "Велико врело". Све ово гарантује угодан боравак у срећеном комплексу, као и велику могућност улова, јер богатство ловишта дивљачи даје велику шансу и мање искусним ловцима.

### Дивљач ван режима заштите

- вук - 4 јединке
- лисица - 25 јединки
- дивља мачка - 10 јединки
- јазавац - 5 јединки
- куна златица - 6 јединки
- куна бјелица - 6 јединки
- велика лисица - 5 јединки
- мала лисица - 5 јединки
- твор - 10 јединки
- јастреб - 0 јединки
- креја - 50 јединки



# огат иња



**sve za lov**

 **www.torzokom.com**  
**TORZOKOM** DOO PRIJEDOR

**Torzokom d.o.o. u svojoj ponudi posjeduje kompletan program lovačke opreme od karabina i sačmarica do municije, optika.**

**Brendovi koje zastupamo su:**  
**Browning Winchester Sauer Tikka Nikon Baikal Aimpoint Meopta Bellot RC Rio Rottweil Norma**

**Uvjerite se sami u kvalitet proizvoda namijenjenih lovu u našoj ponudi, koju razvijamo još od 2000. godine.**

**Sjedište firme:**  
Mitropolita P. Zimonjića C-3  
Prodavnica br. 4  
Ul. Kralja Petra I oslobodioca bb  
79101 Prijedor

**Tel. +387 52 243 890**  
**Fax: +387 52 243 891**  
**Mob. +387 65 779 799**  
**+387 65 956 663**  
**e-mail: torzokom@gmail.com**

**Најдражи улов капитални вепар који је тежио преко 250 килограма, а одстријелио га је 2012. године у селу Расавци код Доњег Вакуфа**

ПИШЕ: АНИТА ЈАНКОВИЋ  
anitaj@glassrpske.com

**К**о није ишао у лов на одраслог, капиталног вепра не зна шта је стрљепње и лукавство. У стању је сатима чекати на ивици шуме прије изласка на хранилиште. Прије себе испушта крмаче и назимад, а он чека, послушкује и њуши не би ли осјетио чојека у близини. Ловац који пуши нема шансе да одстријели овог краља мудрости.

Ово прича дугогодишњи ловац Мирослав Станковић, рођен и одрастао у Доњем Вакуфу, који већ 21 годину живи и ради у Градишци. За 26 година колико носи ловачку пушку на рамену, одстријелио је више од 40 вепрова, од којих су четири капиталца у високом злату, а тежили су више од 200 килограма те 15 мало мањих такође у злату и сребру. Из надмудривања са овом дивљачи извукао је бројна поучна искуства, али и неколико незгодних и непријатних ситуација.

Лоше искуство са вепром Станковић је имао у прољеће 2008. године у Доњем Вакуфу гдје је учествовао у организованом лову са псима на дивље свиње, када их је снимао новинар Нисвет Џанко за емисију "Позитивна географија".

**ЗА 26 ГОДИНА ЛОВА  
ОДСТРИЈЕЛИО ВИШЕ  
ОД 40 ВЕПРОВА**

- Тај дан сам био у погону и отишао да извидим ситуацију. Заде-сио сам се у некој падини, обраслој високим и густим растињем када се појавио вепар ниоткуда. Трчао је на мене великом брзином а када сам га угледао био је удаљен свега четири-пет метара. Некако сам успио испуцати три метка, ранити га и бацити се у страну да ме не сасијече. Колегама сам јавио да сам га ранио и да прате крвави траг, а ја сам остао лежати на трави, преплашен - присијећа се Станковић.



**Мирослав СТАНКОВИЋ**  
из Градишке мајстор лова на дивље свиње

# Вепар попут бизона урезан у памћење





### Насљедник

Мирослав Станковић у лов најчешће иде у друштву сина Дејана, који је ове године напунио 18 година и положио ловачки испит.

- Први пут сам га повео у лов на фазане и зечева кад му је било шест-седам година. Други ловци су се љутили и сметало им је што је дијете у близини оружја, али хтио сам да му од малих ногу усадим ту ловачку љубав. Сад је загризао и постао је озбиљан и страствен ловац. Највише воли лов на дивље свиње, баш као и ја - прича Станковић.

Иако је због ратних дешавања морао да се одсели из свог родног краја, зарад лова најмање два пута мјесечно одлази у Доњи Вакуф, у своју родну кућу од које је направио прави мали ловачки музеј трофеја.

- Родна грудa је увијек у срцу, зато сам и обновио кућу која је била порушена у рату. Њиве, шуме и ријека којима сам као дјечак и младић трагао за авантурама су незамењиве и њима се стално враћам. То је крај богат дивљим свињама, срнама, медвједима, а ријека Семешница обилује пастрмком што је прави рај за сваког ловца и риболовца, а ја сам подједнако и једно и друго - казује Станковић.

Најдражи улов му је капитални вепар који је тежио преко 250 ки-

логама, а одстријелио га је 2012. године у селу Расавци код Доњег Вакуфа.

- Повео сам из Бањалуке у госте колегу и хтио сам да му наштима да одстријели вепра капитала. Пустили смо керове, а њега сам ставио да чека на мјесту куда би вепар требао да наиђе, а ја сам кренуо у извидницу. Чуо сам пса да дуго лаје у мјесту и кренуо да видим шта се дешава, ни не помишљајући да пуцам. Идући угледао сам огромног вепра који се извлачио испред пса, само сам клекнуо, откачио карабин, и одстријелио га са два метка. Кад сам видио какву сам силу убио био сам запрепаштен - каже Станковић и додаје да када је на интернету објавио слику одстријељене дивљачи сви су питали је ли убио бизона или вепра јер је имао јаку длаку, зимску чекињу и велике кљове.



### ЉУБАВ ПРЕМА ЛОВУ УСАДИО МУ ДЕДА ЛОВОЧУВАР

- Памтим као изразито драг лов и хајку на дивље свиње у Градишци, јер су се сељаци жалили да







За дан Станковићева група одстријелила 11 вепрова

шуми и ловећи а да га ни не види. Мени се посрећило да га одстријелим прије неколико година у Шипову, када сам као и обично ловио дивљу свињу. Изненада ми се на нишану појавио вук, пуцао сам, а рука је била мирна и сигурна. У лову као и у сваком другом спорту треба имати среће - каже Станковић.

Са поносом каже да боље гађа од већине ловаца, те да у скоро три деценије дугој каријери промашаје може избројати на прсте једне руке.

Ишао је и на лов тетријеба, али није могао подићи пушку и пуцати јер га је љепота поменуте птице очарала.

## НИЈЕ ИМАО СРЦА ДА ОДСТРИЈЕЛИ ТЕТРИЈЕБА

- То је толико лијепи птица да нисам имао срца притиснути окидач. У лов сам ишао између пет и пола шест ујутро, и када сам примијетио мужјака како заносно пјева женки и заводи је остао сам занесен. То је доживљај који се не може описати ријечима, једноставно вас обузме милина - испричао је Станковић.

Као велики заштитник и љубитељ природе тетријеба није могао убити, али у лов на шакала иде кад се год укаже прилика, јер је како каже велика штеточина и позива све ловце да организују акције како би истријебили ову звијер која пријети да озбиљно десеткује ловишта.

- Шакал је предатор који се појавио на подручју Градишке у последњих неколико година, а дошао је преко Саве из Хрватске. Проблем је што врло брзо врше репродукцију а хране се свим и свачим. Највише хватају зеца, даве ланад, фазане, па чак и срне. Ловци ће у будућности имати озбиљан задатак како би га истријебили - закључио је Станковић.

## Риболов

Поред лова и риболов је једна од великих љубави Мирослава Станковића.

- Сви моји преци су били рибари јер смо живјели у близини ријеке Семешнице која је препуна рибе. Од малих ногу сам са оцем ишао у риболов, и то радим и дан данас. Риболов је лијеп јер се ту човек психички одмара, ријека опушта а лов је адреналин и тако правим равнотежу - каже Станковић, који је такође и врло добар познавалац гљива.

им уништише кукуруз. Био је август и за сат и по времена одстријелили смо 11 свиња, а било нас је око 20 ловаца. Требало је извући сву ту дивљач, средити их и подијелити месо - прича Станковић.

Први сусрет са ловом имао је 1979. године када га је деда, који је иначе био ловочувар у Доњем Вакуфу, одвео у обилазак ловишта.

- Било ми је пет година, и деда ме повезао на мотору у обилазак некадашње Титове чеке, сјећам се као да је јуче било. Пред сумрак су на хранилиште изашла два медвједа, а ја нисам могао престати да им

се дивим. Тог момента родила се моја преголема љубав према природи, животињама и лову, која се с годинама није смањила већ само расла и надопуњавала се - говори Станковић.

Данас је члан ловачких удружења "Просара" из Градишке и "Семешница" из Доњег Вакуфа. Међу својим трофејима осим вепрова има и јелене шестерце, лисице, зечеве, фазане, шакале, али и вука, који је за многе ловце недосясан сан.

- Вук је специфичан и доста ловаца цијели свој ловачки вијек проведе маштајући о вуку, ходајући по

# Safar2

Jošavka - Čelinac



Momić Radenko  
mob. +38766 887 395  
e-mail: szrsafars@yahoo.com





Proizvodnja lovačke i ribolovačke opreme u zelenoj i kamuflaž hrastov list. Za lovačka udruženja i sekcije mogućnost plaćanja u ratama.

Са најнижом баскулом на тржишту, F16 представља спој нових и иновативних са традиционалним оружарским рјешењима кроз модерни аеродинамични израз

ПИШЕ: ДРАШКО ДРАГОСАВЉЕВИЋ  
ddragosavljevic@gmail.com

**Д**омаћим, али и свјетским ловцима и спорстским стријелцима њемачка фирма "Блазер" позната је највише по квалитетном, прецизном и скупом, али и контроверзном ловачком карабини директне акције R93 и његовом наследику R8 те комбинованим пушкама различитих конфигурација - далеко мање него по производњи класичних бокерица. Наиме, оружар Хорст Блазер основао је властиту фирму у њемачком граду Исни им Алгој 1957. године и убрзо представио првенац - квалитетни дринлинг "дипломат" чије су дијеве и већина дијелова израђени у чувеном аустријском Ферлаху. Након тог модела и неколико једнометних преламајућих "кип лауф" карабина као и ловачког карабина са топовским блок затварачем BL 820, Хорст 1983. конструираше карабин обртночепне акције са кратким телескопским затварачем SR 830. Све те пушке биле су високе класе и најчешће раскошно украшене.

 **F16 ВРЛО ЛАКО  
СЕ ДОВОДИ У РАМЕ  
И УСМЈЕРАВА КА МЕТИ**

Али Герхард Бленк, искусни стручњак - пушкар при "Блазеру", захваљујући бољим лидерским способностима и истанчанијем слуху за пословност купио је фирму од Хорста Блазера и преузео кормило 1986. године задржавши име фирме. Крајем осамдесетих година прошлог вијека започет је опсежан рад на потпуно новој конструкцији ловачког карабина директне акције - познати "блазер R93" је званично представљен 1993. године. R93 је родоначелник модерних ловачких карабина овог типа, а на њему су, уз помоћ тада врло напредног компјутерског програма CAD радила два "Блазерова" стручњака, поменути Герхард



ЊЕМАЧКА ФИРМА ПРЕДСТАВИЛА ПОТПУНО НОВУ F16 ПУШКУ НА САЈМУ У НИРНБЕРГУ

# "Блазерова" бокерица као авион

Бленк и шеф истраживања и развоја фирме Мајнрад Пех. Сам Хорст Блазер са карабином R93 није имао ништа ако изузмемо чињеницу да је за развој тог карабина као полазни основ искоришћен Хорстов карабин SR 830 са телескопским затварачем.

У једном од ранијих бројева, обрађујући развојни пут карабина





<b>CHOKES</b>	Blaser Chokes flush to muzzle 1/4, 1/2, 3/4 (standard). Additional Blaser Chokes flush to muzzle (Cylinder up to 1/1) as well as Briley Spectrum Chokes extended (Skeet up to 5/4) available at surcharge
---------------	---

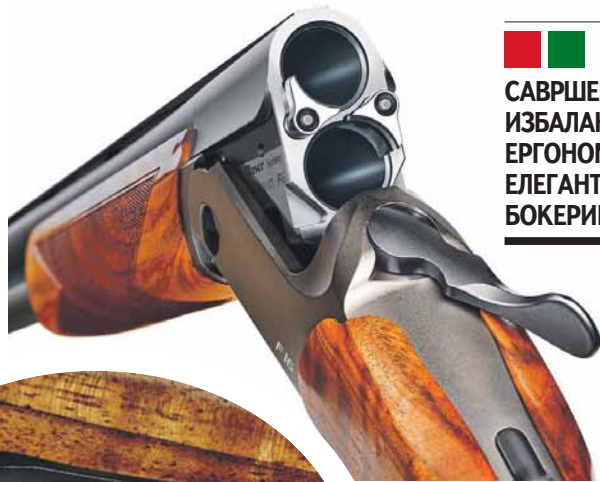

**САВРШЕНО  
ИЗБАЛАНСИРАНА,  
ЕРГНОМИЧНА И  
ЕЛЕГАНТНА  
БОКЕРИЦА**



**Блазер**

Њемачки бренд "Блазер" је добро познат спортским стријелцима и ловцима који траже неприкосновени квалитет и поузданост. У сегменту преламача-бокерица "Блазер" је већ поставио важне референтне тачке када је увео модел F3, али сада је на моделу F16 отишао и неколико корака даље.

директне акције, највише простора посветили смо управо моделу "блазер R93" и за њега везаним контроверзама - закључили смо тада да се усавршавању брављења његовог затварача приступило након учесталих (документованих и доказаних) случајева тешких повреда стријелача узрокованих излијетањем затварача из сандука и забијањем истог у главу унесрећеног при кориш-

ћењу како исправне, тако и препуњене муниције. Нови затварач његовог наследника, карабина "блазер R8", битно се разликује од старог и доноси више побољшања на пољу безбједности, а то, наравно, није урађено случајно ма колико је фирма "Блазер" негирала повезаност конструкције затварача са овим инцидентима.

Оснивач "Блазера" Хорст Блазер, независно од тога, наставио је усавршавање карабина директне акције у аустријској компанији "Strasser" то јест "HMS Präzisionstechnik GmbH" (као дио фирме "Strasser Maschinenbau GmbH" коју је 1947. основао Херберт Штрасер и која је позната, између осталог, по врхунској технологији и производњи прецизних компоненти за космичке ракете "Ariane" у склопу Европског свемирског програма). "Штрасер" је, дакле, основан 2004. године као плод сарадње оснивача Херберта Штрасера и Хорста

Блазера који је на нирнбершком сајму IWA 2006 представио своју потпуно нову и оригиналну конструкцију - карабин "Strasser RS 05" о којем смо такође писали, а његов наследник је "Strasser RS 14". Иронија је у томе да конструкције човјека који је основао "Блазер", карабини директне акције "Strasser RS 05" и RS 14, од свога увођења представљају опасну конкуренцију "блазеру R93" и R8, а према једном броју стручњака су и бољи на пољу безбједности (за разлику од "Блазерових" радијално постављених бравећих уздужних сегмената на глави затварача, који су заправо лиснате опруге, "штрасер" има радијално постављене полумјесечасте забрављујуће елементе у чије је тијело утопљена прстенаста обухватна опруга, а занимљиво је и да нови "блазер R8" и "Strasser RS 05"/RS 14 дијеле слично рјешење пјевастог елемента у тијелу затварача чији врх размиче бравеће сегменте).

Како било, фирма "Блазер" данас, осим на ловачком оружју, испишује своје име и на муницији, ловачким сјечивима, луксузној гардероби и опреми, опреми за ловачке псе, богатој палети производа намијењених одржавању/чувању оружја и такмичарској опреми за гађање глиненних голубова, а лого "Блазера" гарант је високог квалитета и трајности. Овога пута бавићемо се новитетом представљеним на овог-

дишњем нирнбершком сајму IWA - у питању је сасвим нова ловачко-спортска бокерица ознаке F16 настала на бази прије десетак година представљене такмичарско-ловачке бокерице система F3.

### МОДЕЛ F3

Кренућемо од полазног основа за нову F16. Ради се о бокерици измјенивих цијеви ознаке "блазер F3" која је премијерно представљена 2004. године на нирнбершком сајму IWA, а на којој је рад започет крајем деведесетих година 20. вијека и то кроз тијесну сарадњу конструктора са врхунским стријелцима глинених голубова (такмичарима) те је све на овом оружју у првом реду подређено управо поменутом спорту, дакле, врло брзом и прецизном пласирању хица. Наравно, из модела F3 рођен је и ловачки модел. На бокерици F3 баскула је израђена од једног блока прворазредног челика, а примјена ударног механизма са ударачима, ударним опругама и ударним иглама који имају аксијално (праволинијско) кретање омогућила је да њена силуета буде необично ниска (профил баскуле од 60,6 мм), а окидање муњевито, што је био један од захтјева стријелца. Тај принцип са ударачима праволинијског кретања, иначе, није нов и његов настанак веже се за конструкцију, односно име шведског

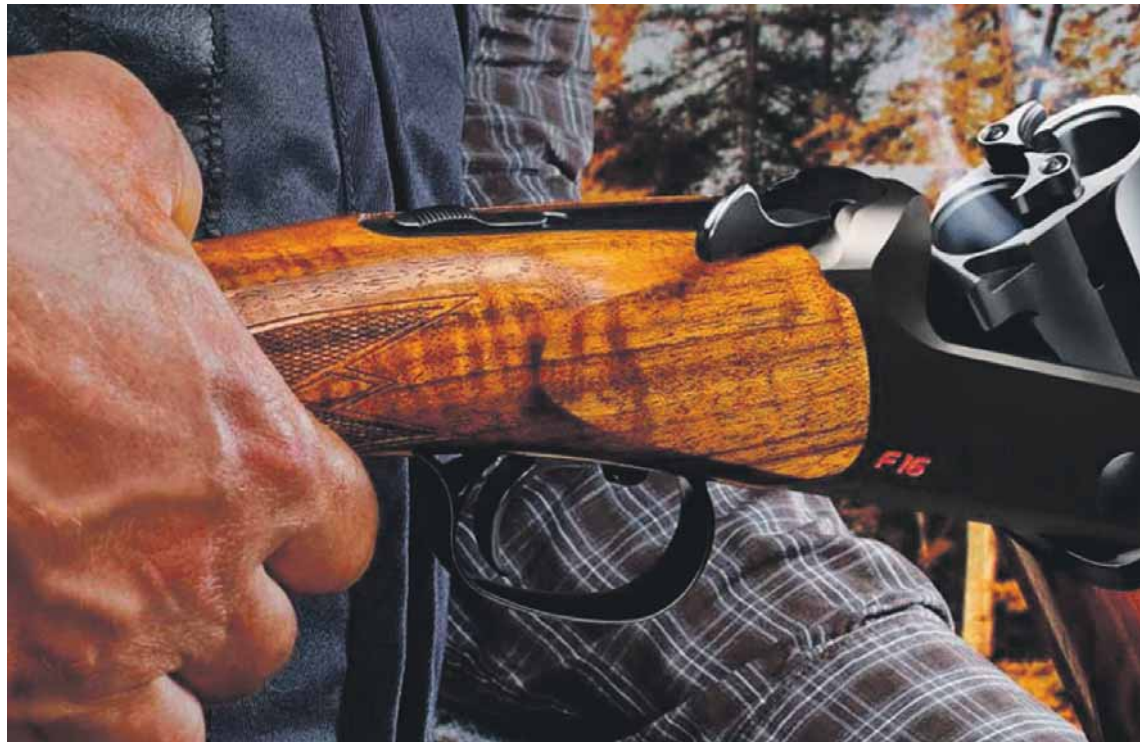

проналазача Руне Л. Флодмана (уз њега су у патенту број US 4472899 А наведена имена још шесторице проналазача) који је још почетком 1980-их развио бокерицу измјенивих цијеви. Међутим, систем "блазер F3" усавршен је увођењем хоризонталног распореда ударача, засебних ударних игала, али и других иновативних рје-

шења. Наиме, док су код "флодмана" ударачи смјештени вертикално један изнад другог "блазер F3" има хоризонтални распоред ударача, дакле, лијеви и десни ударач - управо то једноставно, али индигенично рјешење омогућило је необично низак профил баскуле. Ударне игле код Флодманове бокерице саставни су дио цилиндричних ударача, док су код "блазера F3" ударне игле као засебни челични елементи са припадајућим ударним опругама смјештени у челу баскуле које је затворено демонтажном плочом - једноставним одвртањем те плоче отвара се приступ ударним иглама. Систем F3 необично је брз, безбједан и поуздан, има један подесиви селективни обарач, константе силе, изузетно кратког хода којим се реско окидају обје цијеви, а брзина одзива ударног механизма је врло висока (максимално је скраћено вријеме које протекне од момента повлачења обарача до активирања каписле патроне). Сила окидања износи 1.500 грама код модела F3. Испред обарача налази се селектор опалења цијеви који је изведен у форми дискретне полузице која је покретна лијево-десно, а означена је словима Т - топ (горе) и Б - bottom (доље). У тијелу обарача смјештен је мали завртањ путем којег се обарач подешава. Патентирани "Блазеров" инерциони систем блокирања обарача IBS (Inertial Block System) изузетно је поуздан и онемогућава истовремено опалење обје цијеви. IBS систем пружа највиши могући ниво безбједности при чему не утиче негативно на окидање. Такође од стране "Блазера" патентирани систем EBS (Ejection ball system) обезбјеђује да се ејектори запињу само у моменту када су аксијални окидачи окинути, да-

кле, по екстракцији чаура ејектори су потпуно релаксирани, а свјеже патроне у лежишту након затварања пушке нису под тензијом опруга ејектора. То значи да при затварању пушке, које и иначе тече врло глатко, нема додатне тензије - ејектори су једноставно ненапети све док се не изврши окидање. Ејектори су селективни - при отварању пушке биће избачена само испуцана чаура, дакле, онај ударач који је извршио опалење активира и ејектор за ту цијев. Цијеви су постављене у моноблок који на доњем дијелу има испуст са хоризонталним жлијезом - брављење је остварено на начин да





полуга се ослобађа притиском на дугме лоцирано на врху чела баскуле). Како би сваки стријелац могао да подеси баланс, односно комбинује и подеси распоред маса пушке према властитим преференцијама, предвиђено је постављање бочних балансирајућих тегова с лијеве и десне стране испод поткундака (између цијеви), док у кундаку постоји уздужна шупљина у којој је смјештен нарочит навојни трн на који се навијају два тег.

### "БЛАЗЕР F16"

На овогодишњем издању нир-бершког Сајма лова, спортског стрелаштва и живота у природи IWA 2016 запажено је "Блазерово" представљање потпуно новог модела бокерице ознаке F16 (16 је ознака године) што је праћено добро осмишљеним маркетиншким наступом. Наиме, ознака F16 у први мах асоцира на амерички ловачки авион "General Dynamics F-16" (са чим је

хоризонтална плоча, смјештена у баскули, улази у тај жлијџ. Пушка се прелама ангажовањем стандардно смјештене полуке и то слијева удесно, након чега полуга остаје у десном положају (при затварању пушке

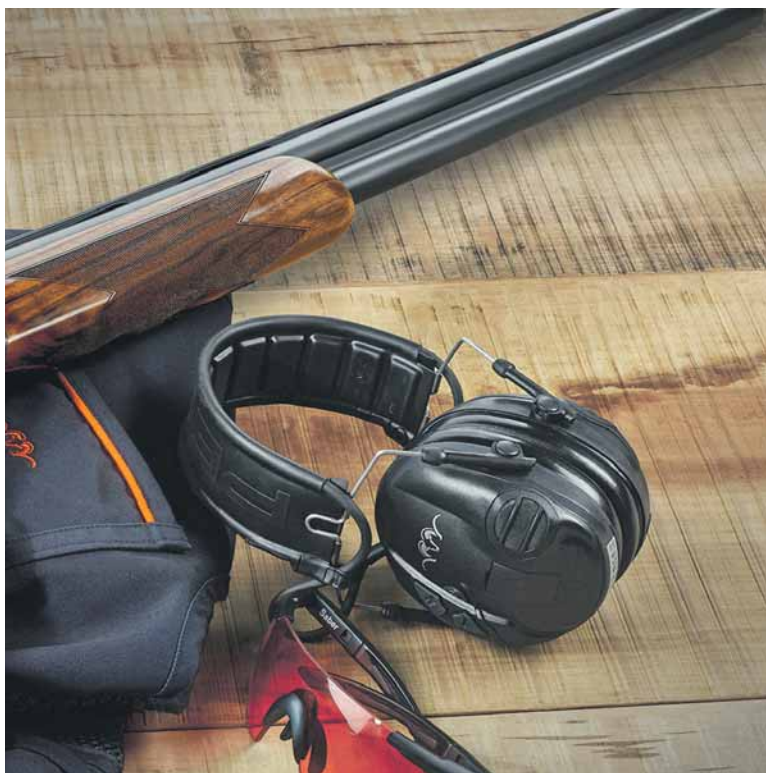

"Блазер" вјешто кокетирао направивши шоу препун ласера, ватре и дима чиме је опонашан рад млазних мотора и користећи војни ваздухопловни појам "Air Supremacy"), али када је пушка посјетиоцима сајма коначно откривена, видјело се да је у питању још једно ремек-дјело савременог

### УВОЂЕЊЕМ МОДЕЛА F16 ЛОВЦИМА СУ ДОСТУПНЕ ПЕРФОРМАНСЕ, ПОУЗДАНОСТ И КВАЛИТЕТ МОДЕЛА F3

индустријског дизајна. Њене једноставне, складне, витке и обле, како је то један од извршних директора "Блазера" господин Бернард Кнебел објаснио, "секси" линије, уз ниску силулету и мат сиву боју баскуле, показале су да ова пушка има додирних тачака са поменим ловцем. Идеја водила при развоју нове "Блазерове" бокерице F16, поред ниже цијене производње, била је и тежња да буде дизајнирана необично елегантна и естетски привлачна пушка, одличне ергономије са што је могуће нижим профилем баскуле, а да се сачувају све главне предности модела F3. То је свакако и остварено јер F16 има врло ниску баскулу, висине свега 60 мм (мање од F3), што је тренутно чини бокерицом са најнижим профилем баскуле на тржишту. Ако сте помислили да је задржан систем хоризонталних ударача са праволинијским кретањем и брављења путем плоче са њене претходнице F3, преварили сте се - F16 доноси конвенционалне удараче и другачији тип брављења. Наиме, F16 нема хоризонталне удараче у једној линији као код F3 већ класичне удараче, али су они и ударне игле ријешени веома интелигентно. Ударачи су, дакле, смјештени један до другог на својим осовинама и врло су ниског профила. Ударне игле су нагнуте - постављене су под углом и дио су склопа демонтажног чела баскуле. Запињање ударача врши се плочом на дну баскуле. Акција је смјештена у баскулу такозване монокок конструкције (још један ваздухопловни термин) такозваног полузаобљеног тијела (semi round body). Монокок

конструкција је облик трупа авиона у коме и оплата има функцију носеће структуре авиона, чиме се смањује некорисна тежина, а ни овај назив није одабран случајно јер и зидови баскуле имају своју улогу у брављењу. Што се тиче брављења цијеви за баскулу - моноблок у зони доње цијеви са лијеве и десне стране има два утора, а у њих са обје стране улазе одговарајући челични забрављујући клинови. Клинови су дио аксијално помичног брављећег блока са бифуркацијом на предњем крају (са доње стране чела баскуле), дакле, блок се рачва на два брављећа клина, а брављење је потпомогнуто и додатно обезбијеђено улегнућима на зидовима баскуле. Челична плоча која образује чело баскуле представља демонтажан склоп и у себи садржи двије ударне игле постављене под углом - једну изнад друге. Такво рјешење снизило је висину баскуле, али и цијену производње. Окидање је и овдје веома брзо и реско са максимално скраћеним временом одзива, а склоп механизма за окидање је демонтажан. Задржан је описани F3 селектор опалења цијеви са предње стране подесивог обарача.

На моделу F16 задржани су описани безбједносни IBS (Inertial Block System) и EBS (Ejection ball system) ејектора. Сила окидања обарача F16 износи 1.650 грама. Са моделом F3 нова бокерица F16 дијели и систем балансера у кундаку и поткундаку. Као и код F3, и овдје је примјенљив "Блазеров" "Triplex" начин бушења цијеви са нешто ширим благим конусним прелазима који имају улогу да елиминирају појаву нагомиланања и сударања сачме, а чиме је спријечен и нагли пораст притиска у цијеви. Материјали и израда F16 су заиста врхунски - у "Блазеровом" стилу. Ловачка верзија бокерица ознаке F16 Game калибра 12/76 испоручује се са цијевима дужине 71 и 76 цм и масе је 3.100 грама (назив "F16" код ловачког модела на баскули исписан је бијелим словима, док је код спортског модела примјенљива црвена боја). Кундак је са израженим пиштољским рукохватом и енглеског је стила, а израђен је од првокласне ораховине. Елегантне пропорције, односно низак профил баскуле и савршен баланс заиста су импресивни ако узмемо у обзир чињеницу да F16 има класичне унутрашње чекиће умјесто ударача праволинијског кретања примјенљиве на моделу F3, а са аспекта индустријског дизајна модел F16 за фирму "Блазер" представља спој нових и иновативних са традиционалним оружарским рјешењима кроз модерни аеродинамични израз. "Блазер F16" по нижој цијени ловцима и стријелцима пружа најбоље карактеристике за многе прескупог и недостижног модела F3.



Прије четири године навршило се тачно 100 година од увођења основног тропског калибра .375 "H&N Magnum" као универзалног метка за лов свих врста афричке дивљачи

Историја типично британског, а данас свјетски прихваћеног тропског метка .375 "Holland & Holland Magnum" започела је ширењем утицаја колонијалних сила у Африци и испреплетена је са настанком такође веома популарног њемачког метка 9,3x62 "маузер" о којем смо недавно писали. Наиме, Нијемац Ото Бок још је 1905. развио одличан метак за тада ултрамодерне и цијеном приступачне пушке система "маузер М98" - био је то поменути 9,3x62 "маузер" намијењен њемачким колонијалистима на Црном континенту, али Британци су у то вријеме били оптерећени традиционализмом и већина њихових пушака намијењених лову на опасну афричку дивљач биле су врло скупе, ручно рађене експрес двокугларе. То се посебно није допадало енглеским колонијалистима, који су (као и њемачки неколико година раније) очекивали од оружарских кућа у матици да тај проблем ријеше увођењем модерног универзалног карабинског метка чија цијена неће превазилазити буџет просјечног енглеског фармера.

С друге стране, богати ловци из Велике Британије и САД крајем прве и почетком друге деценије 20. вијека врло радо су одлазили у

Африку у потрази за авантуром и трофејима, али при томе многи од њих нису жељели да са собом вуку прескупе и претешке тропске пушке преламаче и типичну тропску муницију величине кубанске цигаре. Наиме, жељели су муницију која би на најбољи могући начин могла да искористи предности новог бездимног барута односно лагану пушку обртночепног затварача и метак разантне путање са довољно енергије да обори крупну и опасну афричку дивљач укључујући и слона.



#### НЕ ГУБИ НА ПОПУЛАРНОСТИ ЗАХВАЉУЈУЋИ ОДЛИЧНОЈ БАЛИСТИЦИ

Тих година на челу старе, веома угледне али и конзервативне лондонске фирме "Holland & Holland" налазио се Хенри Холанд, један од партнера оснивача, а једна од конкурентских пушкарских кућа "Westley-Richards" 1908. године представила је снажни метак 9,5 мм "манлихер шенауер" намијењен управо карабини-ма обрнчепне акције. "Holland & Holland" је морао реаговати и изазов је прихваћен - започет је рад на новом карабинском метку за лов тешке афричке дивљачи.

"Holland & Holland" метак познат као .400/375 "Belted Nitro Express" (.375 Velopex)

Тропски метак куће "Holland & Holland" једнако популаран дуже од вијека

# Стари Енглеz се не предаје

био је први ривал метку 9,5 мм "манлихер шенауер", али требало је развити нешто још боље. Овај метак, иако развијен за стандардну "маузер" М98 акцију, имао је зрно масе 270 грена и брзине 2.175

фпс, што га није учинило омиљеним међу ловцима. Ловци су жељели снажнији метак и разантнију путању.

Године 1912. Хенри Холанд коначно конструираше и уводи изврсни метак .375 "Belted Rimless Nitro Express", у цијелом свијету познат као



#### 375 H&N Magnum GROM 19.50 g (300 gr)

	0	50	100	150	200	250	300
Velocity [m/s]	750	694	640	588	540	494	452
Energy [J]	5488	4678	3981	3365	2832	2376	1986
Trajectory [cm]	-5	2.0	3.9	0	-11.3	-31.3	-60.7



имао је три различите лабораторије - зрно масе 235 грена (15.2 г) са почетном брзином од 2.850 фпс (850 м/с) било је намијењено лакшој дивљачи, 270-гренско зрно (17 г) са почетном брзином од 2.650 (810 м/с) покривало је нешто крупнију дивљач, док се зрном масе 300 грена (19,4 г) и почетне брзине 2.500 пфс (760 м/с) без проблема могла ловити и најтежа афричка дивљач. Данас се муниција овог калибра сусреће у најразличитијим лабораторијама са далеко више врста барута, а зрна су масе од 200 (13 г) до 380 грена (25 г).

Ловци и стријелци који сами пуне муницију свакако могу да унаприједи перформансе овог метка. .375 "Holland & Holland Magnum" (9.5 72ммБ) као метак који је од 1912. године до данас према искуствима и мишљењу многих свјетских и домаћих ловаца стекао и одржао репутацију најбољег универзалног метка за лов на сву афричку дивљач (није претјерано јак за антилопе нити преслаб за слона) има једну интересантну особину - једну од недовољно јасних балистичких тајни, како је својевремено рекао наш легендарни ловац и балистичар Душан Бојовић. Ради се о томе да овај метак у исту тачку носи зрна различитих маса уз мало експериментисања са барутним пуњењима. Према Бојовићевом искуству, лабораторија коју чине зрно од 235 грена (15,2 грама) и смањено барутно пуњење ИМР-4350 масе 77 грена обараће јеленску дивљач ефикасно попут "краља калибара за јелене" 9.3х62мм, али ће трзај бити занемарљив, поготово ако се пуца из теже пушке, а пад зрна занемарљив чак и при пуцању на веће удаљености из чега проистиче да је ово сасвим задовољавајуће рјешење за ловца који би желио да једним калибром лови европску крупну дивљач и при чему је тај метак истовремено доказано универзалан у лову на практично сву па и најтежу афричку дивљач.

"Holland & Holland Magnum", заједно са његовим братом .375 "Flanged Nitro Express" намијењеним двокугларама и опремљеним пуним вијенцем

на дну чауре, а .375 Velorex убрзо пада у заборав.

Метак .375 "Holland & Holland Magnum" био је пуњен кордитом и

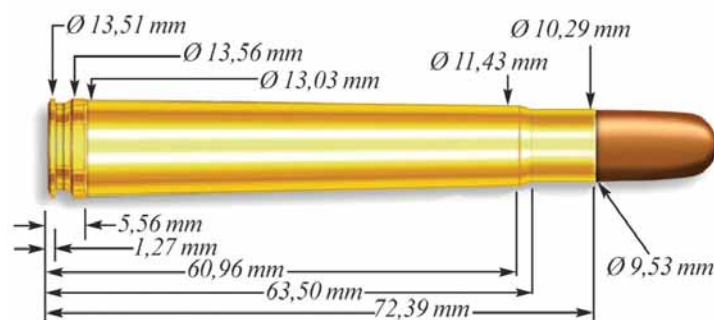

### .375 "HOLLAND & HOLLAND MAGNUM" НАСТАО КАО ОДГОВОР НА 9,5 MM "МАНЛИХЕР ШЕНАУЕР"

Континентална ознака метка .375 "Holland & Holland Magnum" је 9.5х72ммБ гдје латинично слово "Б" говори да се ради о чаури са појасом (Белт) који је имао улогу да обезбједи боље држање - налијегање чауре у лежишту метка то јест бољу контролу такозваног чеоног зазора. Британска кућа "Holland & Holland" је била пионир у развоју белтед магнум калибара (ријеч "магнум" означава чауру дужу од нормалне односно барутно пуњење веће масе).

**Морамо много јаче да се боримо, увежемо и изнађемо могућности да БиХ представимо свјетским и европским ловцима. Ми ловци морамо бити јединствени и наметнути држави рјешавање наших проблема, рекао је Малихоџић**

ПИШЕ: АНИТА ЈАНКОВИЋ  
anitaj@glassrpske.com

**С**ва три ловачка савеза из БиХ заједнички ће наступати у представљању ловства БиХ према Европи и свијету како би што прије били испуњени услови конвенције CITES, а Ловачки савез РС наредних годину дана биће предсједавајући у овим активностима.

Ово је договорено у Бањалуци на састанку координационог форума СИС-а и представника ловачких савеза из БиХ.

Предсједник Ловачког савеза РС Саво Минић каже да су се ловци оба ентитета усагласили да ће покушати кроз меморандум, потписан 2008. године када је CITES ратификован, али се не примјењује, радити на испуњењу услова из конвенције која се односи на очување и чување угрожених врста дивљачи, те трговину трофејима, месом и дијеловима дивљачи.

- То би био огроман напредак за ловство и наш савез јер у тој варијанти ловни туризам би коначно постао веома озбиљан. То би омогућило да доведемо стране ловце који би у РС могли вршити одстрел заштићене и угрожене врсте дивљачи и трофеје и дијелове трофеја износити у Европску унију или земљу из које долазе - прича Минић.



**РС ПОКРЕНУЛА ИНИЦИЈАТИВУ ДА САМОСТАЛНО ДОБИЈЕ CITES ДОЗВОЛУ**

Он додаје да тренутно постоји проблем код одстрела племените дивљачи, јер већина домаћих ловаца нема новца да плати одстрел вука, медвједа или великог тетријеба, а будући да то за сада не могу ни странци, деградира се сама сврха

Челници ловачких савеза у БиХ  
ФОТО: Ј. ЂУРЂЕВИЋ



Ловачки савези из БиХ одлучни да ријеше горућу

# Заједничким снагама до добијања CITES

извршења лова.

Предсједник Савеза ловачких организација у БиХ Сале Малихоџић каже да у постојећој организацији ловства БиХ не постоје добра рјешења, што показује и чињеница да посљедњих шест-седам година није било покретања активности и питања која су за ловство јако битна и која се морају рјешавати што прије.

- Сада када су нас почеле притискати потребе развитка ловства, видимо да морамо заједнички, много јаче и снажније да се боримо, увежемо и изнађемо могућности да БиХ представимо свјетским и европским ловцима у што бољем свјетлу. Ми ловци морамо бити јединствени и наметнути држави рјешавање наших проблема како би се пронашли модули и CITES







ни проблем

# агама CITES-а



## ■ Шта је CITES?

Конвенција о међународној трговини угроженим врстама дивљих животиња - CITES је споразум који осигурава да међународна трговина живим примјерцима дивљих животиња и биљака, њиховим дијеловима и дериватима не угрози опстанак тих врста у дивљини. Успостављен је 1973. године с циљем борбе против кријумчарења и незаконите трговине најрањивијим објектима природних ресурса, те ради организације ефектне контроле извозно-увозних активности са животињама и биљкама. Тренутно броји 181 чланицу, а врсте дивљачи које су на листи CITES-а у РС су медвјед, вук и велики тетријаб.

коначно заживио - рекао је Малихоџић.

Предсједник Ловачког савеза Херцег-Босне Славко Марин увјерен је да ће сва три ловачка савеза радити на стварању овог напредног процеса и да ће ловству БиХ врата бити отворена широм Европе, као што су ловцима из Европе



Страни ловци не могу да изнесу трофеј медвједа из БиХ  
ФОТО: АГЕНЦИЈЕ

отворена сва врата у БиХ.

- БиХ има све капацитете да испуни услове које CITES тражи и ти услови уопште нису велики. Они су нам препоручили да заједно иступамо, што ћемо ми и урадити. Састанак је био веома користан и нашим промишљањима, изјавама, гледиштима о различитим пробле-

мима послали смо позитивну поруку европским пријатељима ловцима - рекао је Марин.

Ипак, судећи према ријечима генералног директора Међународне организације за заштиту угрожених животиња (CITES) Тамаша Маргескуа, БиХ је тек на почетку када је у питању испуњење услова

Вук на листи СИТЕС-а  
ФОТО: АГЕНЦИЈЕ

за примјену конвенције СИТЕС.

- Постоји контакт особа у Министарству спољне трговине и економских односа БиХ са којом све договарамо, али неопходно је још много радити на успостављању одговарајућих структура и организације за адекватну примјену поменуте конвенције, али БиХ има подршку СИС-а и сарађујемо са сва три ловачка савеза и надлежним властима - истакао је Маргеску.

Он је додао да процес испуњења услова може тећи веома брзо, али да све зависи од сарадње ентитета на овом питању и подсјетио који су услови за стицање конвенције.

тарство трговине и спољних послова БиХ достави приједлог СИТЕС-у како би РС прије добила дозволе.

- Потписали смо десетогодишње уговоре за свих 62 спортско-рекреациона ловишта, за 18 шумских газдинстава и за три посебна ловишта, што значи да имамо апсолутну базу података када је у питању стање дивљачи. Имамо једно министарство, Закон о шумама и ловству и можемо благовремено доставити све податке потребне за испуњење услова

## Регион

Све земље у региону одавно су ријешиле овај проблем па већ годинама убиру много више новца од ловног туризма, иако БиХ има много већи природни потенцијал од њих. СИТЕС је у БиХ ратификован још 2008. године, али још увијек није доживио примјену, тако да ловци из иностранства заобилазе БиХ када желе да лове медвједа, вука и великог тетријеба, дивљач која је на листи СИТЕС-а.

СИТЕС конвенције - појашњава Минић. Он је истакао да би било веома некоректно према РС ако те процедуре у ФБиХ потрају, те да би се требало ићи на варијанту да РС прије добије СИТЕС дозволе, као што је случај са њемачким покрајинама. На сједници је договорено да ново координационо тијело и Савет ловачких савеза у БиХ поново засједају 20. јуна у Сарајеву како би била настављена сарадња у смислу представљања и заједничке артикулације према свјетским ловачким организацијама.

## МАРГЕСКУ: БиХ ЧЕКА ДУГ ПУТ ДО ИСПУЊЕЊА УСЛОВА ЗА ПРИМЈЕНУ КОНВЕНЦИЈЕ

- БиХ мора имати националне планове управљања за различите врсте животиња, затим цариници и царинске службе морају бити обучени за откривање врста или дијелова врста дивљачи која улази или излази из земље, а за то треба да постоји адекватна законска регулатива, складишта и просторије за депоновање и конфисковање одузетих добара и предмета, то је читав један систем - закључио је Маргеску.

Ипак, пошто је Република Српска до сада много више урадила од ФБиХ за добијање СИТЕС-а, Минић је затражио да Ловачки савез РС сам крене ка добијању дозволе. Он је покренуо иницијативу да Минис-

Велики тетријеб  
такође на листи  
ФОТО: АГЕНЦИЈЕ



KRAJINAPETROL

kućna dostava gasa  
065/215-547



provjeren kvalitet

zagarantovana sigurnost

ekonomičnost

A.D. "KRAJINAPETROL"

BANJA LUKA

☎ 051/212-914; 212-910

www.krajinapetrol.com

## U NOVOM RUHU NA STAROJ ADRESI!



**JACIMOVIĆ** d.o.o.  
www.jacimovic.com

Karađorđeva 83/Srpska 20  
Banja Luka  
Telefon +387 51 212 904  
+387 51 214 473  
E-mail: arms@jacimovic.com

Vidovdanska 9  
Gradiška  
Telefon +387 51 825 780  
E-mail: gradiska@juventasport.com



**ERS**

**ELEKTROPRIVREDA REPUBLIKE SRPSKE**

+387 59 277 101 +387 51 343 900 +387 51 343 901

